

FR GUIDE D'INSTALLATION ET D'UTILISATION
EN INSTRUCTION FOR USE
ES MANUAL DE INSTRUCCIONES
PT MANUAL DE INSTRUÇÕES
DE BEDIENUNGSANLEITUNG
NL GEBRUIKSAANWIJZING

Brandt

Réfrigérateur Refrigerator



Brandt

Chère Cliente, Cher Client,

*Vous venez d'acquérir un **réfrigérateur-congélateur BRANDT** et nous vous en remercions.*

Nous avons mis dans cet appareil toute notre passion, notre savoir-faire pour qu'il réponde au mieux à vos besoins. Innovant, performant, nous l'avons conçu pour qu'il soit aussi toujours facile à utiliser.

*Vous trouverez également dans la gamme des produits **BRANDT**, un vaste choix de lave-vaisselle, lave-linge et sèche-linge, congélateurs, cuisinières et fours, table de cuisson et hottes, que vous pourrez coordonner à votre nouveau **réfrigérateur-congélateur BRANDT**.*

Bien entendu, dans un souci permanent de satisfaire le mieux possible vos exigences vis à vis de nos produits, notre service consommateurs est à votre disposition et à votre écoute pour répondre à toutes vos questions ou suggestions (coordonnées à la fin de ce livret).

*Et connectez-vous aussi sur notre site **www.brandt.com** où vous trouverez tous nos produits, ainsi que des informations utiles et complémentaires.*

BRANDT

Dans le souci d'une amélioration constante de nos produits, nous nous réservons le droit d'apporter à leurs caractéristiques techniques, fonctionnelles ou esthétiques toutes modifications liées à leur évolution.



Important:

Avant d'installer et d'utiliser votre appareil, veuillez lire attentivement ce guide d'installation et d'utilisation qui vous permettra de vous familiariser très rapidement avec son fonctionnement.

www.brandt.com

• Consignes de sécurité _____	04
1 / INSTALLATION DE VOTRE APPAREIL	
• Branchement électrique _____	05
• Avant de brancher votre appareil _____	05
• Protection de l'environnement _____	05
• Recyclage _____	05
• Description de l'appareil _____	06
• Inversion du sens d'ouverture des portes _____	06
2 / UTILISATION DE VOTRE APPAREIL	
• Utilisation de la partie réfrigérateur _____	07
• Utilisation de la partie congélateur  _____	07
• Sécurité alimentaire (selon modèle) _____	08
3 / ENTRETIEN COURANT DE VOTRE APPAREIL	
• Dégivrage _____	09
• Nettoyage _____	09
• Remplacement de l'ampoule _____	09
4 / MESSAGES PARTICULIERS, INCIDENTS	
• Problèmes de fonctionnement _____	10
5 / SERVICE APRES VENTE _____	11

Cet appareil a été conçu pour la conservation des denrées alimentaires, Tout autre usage serait incorrect.

L'installation doit être effectuée selon les instructions de ce manuel ; une mauvaise installation pourrait détériorer l'appareil.

Pour les problèmes éventuels de fonctionnement de l'appareil, adressez-vous toujours et exclusivement aux centres autorisés de Service Après-Vente ou bien à du personnel qualifié.

Pour toute opération d'entretien, débranchez préalablement l'appareil en évitant de tirer sur le câble d'alimentation.

Si ce réfrigérateur en remplace un autre, qui ait un dispositif de fermeture à loquet, à ressort, à serrure ou autre, n'oubliez pas de détruire le dispositif de fermeture ou, mieux encore, de démonter la porte de votre ancien appareil afin d'éviter que quelqu'un puisse être bloqué à l'intérieur (des enfants qui jouent, des animaux, etc).

Après avoir déballé l'appareil, assurez-vous qu'il n'a pas été endommagé. Dans cette éventualité, les détériorations devront être signalées au revendeur dans les 24h qui suivent la livraison. Les matériaux employés pour l'emballage sont entièrement recyclables (carton, plastique à bulles de PE, EPS...). Tenir ces matériaux hors de portée des enfants.



Danger :

Le circuit de réfrigération de l'appareil renferme de l'isobutane réfrigérant, un gaz naturel peu polluant mais néanmoins inflammable. Pendant le transport et l'installation de l'appareil, assurez-vous qu'aucun des composants du circuit de réfrigération n'est endommagé. En cas de dommage, le laisser à l'écart des flammes et des sources d'inflammation et bien aérer la pièce où il se trouve.

Pour un fonctionnement optimal de l'appareil, installez-le loin des sources de chaleur et assurez-vous que l'air puisse bien circuler autour (voir Installation de l'appareil).

**Attention :**

Avant de procéder à l'installation, lisez attentivement les consignes de sécurité, afin d'éviter certains inconvénients.

Installez l'appareil dans une pièce sans humidité et bien aérée, loin de toute source de chaleur. Laissez une distance minimum de 10 cm entre le haut de l'appareil et un meuble au dessus. Si votre installation ne le permet pas, laissez 5 cm entre le haut de la carrosserie et tout autre meuble de cuisine fixé au mur, et un écart de 2,5 cm de chaque côté de l'appareil.

Si votre appareil doit être installé à côté d'un autre réfrigérateur ou congélateur, veillez à ne pas coller les deux appareils pour éviter la formation de condensation à l'extérieur.

La classe climatique de votre réfrigérateur est indiquée sur la plaque signalétique. Elle détermine le rang des températures ambiantes pour lequel l'unité frigorifique est conçue, en garantissant le bon fonctionnement de l'appareil.

Classe	Températures ambiantes
N	16° à 32°
ST	16° à 38°
T	16° à 43°

BRANCHEMENT ELECTRIQUE

Caractéristiques de la prise : 220-240V avec prise de terre.
Evitez d'utiliser des adaptateurs ou des rallonges.
Evitez que le câble soit en contact avec le compresseur.
Evitez que le câble soit pris sous l'appareil.

L'installation électrique de l'appareil est dotée d'une mise à la terre. Pour votre sécurité, connectez l'appareil à une prise de courant dotée d'une mise à la terre efficace (conformément aux normes en vigueur sur la sécurité de l'installation électrique).

Le constructeur décline toute responsabilité pour les dommages qui auraient été causés par le manque de mise à la terre.

**AVANT DE BRANCHER**

- Nettoyez l'intérieur du réfrigérateur à l'eau tiède additionnée de bicarbonate. Rincez et séchez soigneusement.
- Attendez 2 heures avant la mise en fonctionnement pour assurer la stabilisation des lubrifiants du moto-compresseur.

PROTECTION DE L'ENVIRONNEMENT

Cet appareil ne contient pas, dans son circuit réfrigérant et ses matières isolantes, de gaz réfrigérants nocifs à la couche d'ozone. Il ne doit pas être mis au rebut avec les ordures urbaines et la ferraille afin d'éviter d'endommager le circuit réfrigérant, plus particulièrement à l'arrière de l'appareil. Contactez votre mairie afin de vous renseigner sur la collecte de ce type d'appareils.

RECYCLAGE

Les matériaux d'emballage de cet appareil sont recyclables. Participez à leur recyclage et contribuez ainsi à la protection de l'environnement en les déposant dans les conteneurs municipaux prévus à cet effet.



Votre appareil contient également de nombreux matériaux recyclables. Il est donc marqué de ce logo afin de vous indiquer que les appareils usagés ne doivent pas être mélangés avec d'autres déchets. Le recyclage des appareils qu'organise votre fabricant sera ainsi réalisé dans les meilleures conditions, conformément à la directive européenne 2002/96/CE sur les déchets d'équipements électriques et électroniques. Adressez vous à votre mairie ou à votre revendeur pour connaître les points de collecte des appareils usagés les plus proches de votre domicile.

Nous vous remercions pour votre collaboration à la protection de l'environnement.

DESCRIPTION DE VOTRE APPAREIL (selon modèle)

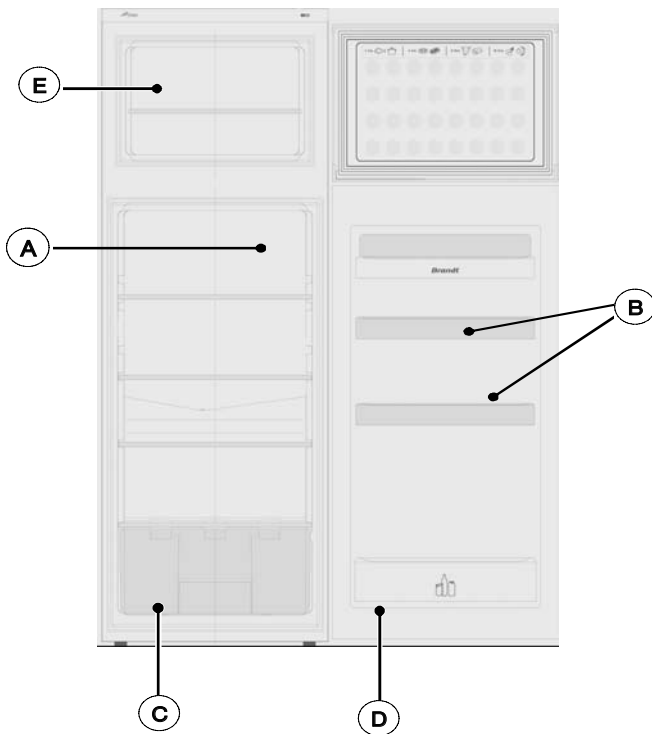

- A** Thermostat
- B** Balconnet
- C** Bac à légumes
- D** Balconnet bouteilles
- E** Compartiment  congélateur

INVERSION DU SENS D'OUVERTURE DE LA PORTE

Il est possible de changer le sens d'ouverture de la porte :

! *L'appareil doit toujours être débranché lorsque vous procédez au changement du sens d'ouverture.*

- Penchez l'appareil légèrement en arrière et calez-le dans cette position.
- Dévissez l'axe de la charnière inférieure, puis retirez la porte de la partie réfrigérateur.
- Démontez la charnière inférieure en otant les 4 vis. Remontez-la du côté opposé.
- Dévissez la charnière du milieu et retirez la porte du congélateur.
- Retirez la charnière supérieure et remontez-la du côté opposé.
- Inversez les cache-trous et les guides plastiques d'axes de charnière qui se trouvent sur le dessus des 2 portes.
- Emboîtez et maintenez la porte du congélateur sur son axe, insérer la charnière du milieu dans la partie inférieure de la porte et vissez-la.
- Insérez la porte de la partie réfrigérateur entre la charnière du milieu et celle du bas, puis fermez-la.
- Remplacez l'axe de la charnière inférieure et vissez solidement.
- Si votre appareil est équipé d'une poignée verticale, vous prendrez soin de la déplacer du côté opposé.

MONTAGE DES POIGNEES DE PORTE (selon modèle)

Les poignées se trouvent à l'intérieur du réfrigérateur.

Montez les poignées sur les portes en les positionnant en face des trous correspondants puis fixez-les à l'aide des vis fournies comme indiqué sur le schéma ci-dessous.

Une fois les poignées en place, insérez les cache vis fournis dans les emplacements prévus à cet effet.

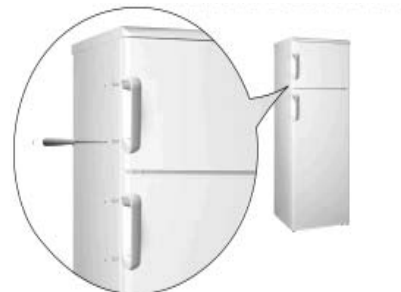

UTILISATION DE LA PARTIE REFRIGERATEUR

Le thermostat, situé dans le réfrigérateur règle la température. Pour le régler, vous devez tourner la molette qui se trouve à droite de la cuve. Sur la position 0, l'appareil est éteint. Nous vous conseillons de choisir une position moyenne : 2 ou 3.

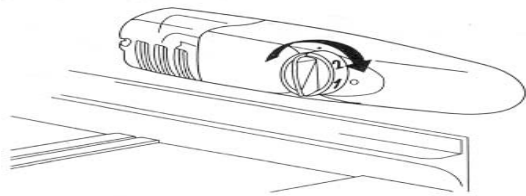

Conseils :

- Ne mettez pas dans le réfrigérateur des aliments chauds ou des liquides non bouchés.
- N'introduisez JAMAIS de liquides volatiles, inflammables ou explosifs tels que dissolvants, alcools, acétone ou essence. Il y aurait un risque d'explosion.
- Il convient d'envelopper les viandes et les poissons pour éviter les odeurs.
- Laissez un espace suffisant entre les aliments pour permettre à l'air de bien circuler entre eux. De même, lors du rangement éviter de mettre les aliments en contact les uns avec les autres.
- Ne faites pas entrer les aliments en contact avec la paroi froide du fond du réfrigérateur. Les clayettes disposent pour cela d'une butée.
- La porte ne doit pas être laissée ouverte plus qu'il ne faut.

UTILISATION DU FROID BRASSE

Votre appareil est équipé d'un système de ventilation de l'air froid : la ventilation brasse l'air dans la partie réfrigérateur, permettant ainsi d'obtenir une meilleure homogénéité de la température et d'éviter la condensation sur les clayettes en verre.

Outre ces avantages au quotidien, nous vous conseillons d'utiliser la ventilation :

- dans des conditions climatiques extrêmes (exemple: canicule)
- si vous venez de mettre une importante quantité d'aliments dans la partie réfrigérateur de votre appareil

Pour mettre en service la ventilation, presser le bouton ON/OFF qui se trouve sur le ventilateur.

Le ventilateur ne fonctionne pas en continu, sa mise en route dépend de la température interne du réfrigérateur. Il est donc tout à fait normal que par moment il ne soit pas en fonction alors que le bouton marche est correctement enfoncé.

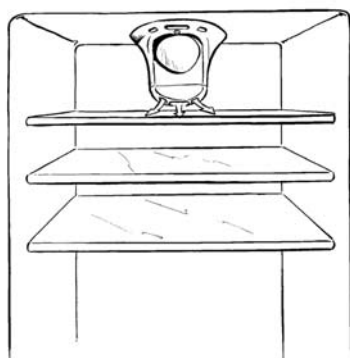

UTILISATION DU COMPARTIMENT

CONGELATEUR

Ce compartiment permet de conserver des aliments surgelés, de congeler des produits frais et de fabriquer des glaçons.

Ne congelez pas une trop grosse quantité d'aliments à la fois, plus vite l'aliment est congelé, plus il conservera ses qualités. De même, veillez à bien emballer vos aliments avant la congélation, afin qu'ils conservent toute leur saveur et ne gâtent pas les autres produits.

La durée de conservation des aliments surgelés ou congelés dépend du type d'aliments. Reportez-vous aux instructions sur les emballages. Ne placez pas de bouteilles ou de canettes dans le compartiment conservateur. Elles peuvent éclater lorsque leur contenu gèle. Les boissons à forte teneur en carbonate peuvent même exploser ! Ne conservez JAMAIS de limonade, jus de fruit, bière, vin, champagne, etc dans le compartiment conservateur-congélateur.

SECURITE ALIMENTAIRE (selon modèle)

 Explication signalétique de la zone la plus froide.

 Le symbole ci-contre indique l'emplacement de la zone la plus froide de votre réfrigérateur, dont la température \leq est $+ 4^{\circ}\text{C}$.

Vous y rangerez viandes, volailles, poissons, charcuteries, plats préparés, salades composées, préparations et pâtisseries à base d'oeufs ou de crème, pâtes fraîches, pâte à tarte, pizza/quiches, produits frais et fromages au lait cru, légumes prêts à l'emploi vendus sous sachet plastique et plus généralement, tout produit frais dont la date limite de consommation (DLC) est associée à une température de conservation $\leq + 4^{\circ}\text{C}$.

Indicateur de température :

 Réglez votre thermostat

 Température correcte





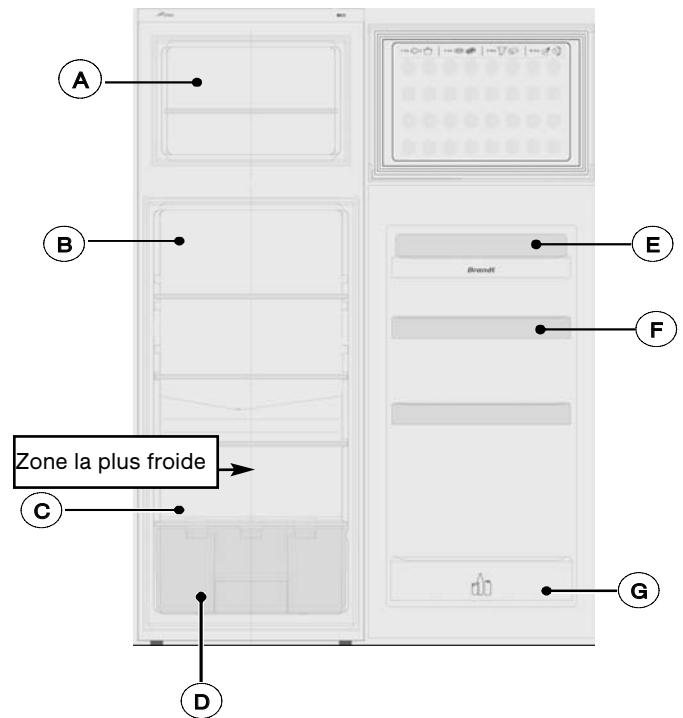

L'indicateur de température permet de contrôler le bon fonctionnement de votre réfrigérateur.

L'indicateur présente la mention "OK" lorsque la zone la plus froide atteint une température moyenne de $\pm 4^{\circ}\text{C}$ (4h après la mise en marche). Si la température est supérieure à $+ 4^{\circ}\text{C}$, l'indicateur reste noir. L'utilisateur doit alors faire baisser la température de son réfrigérateur en réglant son thermostat.

 **Attention :**

Une ouverture prolongée de la porte du réfrigérateur entraîne une hausse de la température interne. Afin de bien mesurer la température, la lecture de l'indicateur doit être effectuée dans les 30 secondes. De même, il y a lieu de prendre en considération que la température n'est pas totalement uniforme dans toute l'enceinte, raison pour laquelle il y a des zones appropriées pour chaque type d'aliment.



-  Conservation d'aliments surgelés ou congélation
-  Produits laitiers, fromage
-  Viandes, charcuterie, poissons
-  Fruits et légumes
-  Beurre et oeufs
-  Condiments
-  Boissons

DEGIVRAGE

 **Le système de dégivrage de votre réfrigérateur est automatique. La face arrière de l'appareil se couvre de givre lorsque le compresseur fonctionne et dégivre lorsque ce dernier est éteint. Lorsque le givre fond, l'eau s'évapore d'elle même.**

Le compartiment congélateur  doit toujours être dégivré lorsque la couche de givre a atteint une épaisseur de 4mm environ. Dans tous les cas, ce compartiment doit être dégivré au moins 1 fois par an.

Pour dégivrer, vous pouvez utiliser une raclette ou tout ustensile en plastique mais jamais un instrument métallique ou un appareil électrique.

 **Débranchez votre réfrigérateur avant de procéder au dégivrage.**

- Emballez vos aliments congelés dans un sac congélation et tenez-les au frais.
- Laissez la porte ouverte et épongez au fur et à mesure de la fonte.
- Pour accélérer le processus de dégivrage, vous pouvez placer un récipient d'eau chaude dans le compartiment et fermer la porte.
- Une fois le dégivrage terminé, procédez au nettoyage de votre appareil.

NETTOYAGE ET ENTRETIEN

 **Débranchez votre réfrigérateur avant de procéder au nettoyage.**

Nous vous recommandons de procéder régulièrement au nettoyage et à la désinfection de votre appareil.

- Nettoyez l'intérieur à l'eau et au bicarbonate à l'aide d'une éponge ou d'une lavette, vous éviterez ainsi la formation de mauvaises odeurs.
- N'utilisez en aucun cas du dissolvant ou du détergent abrasif, car ils pourraient endommager l'intérieur de votre appareil. Ne mettez pas non plus les accessoires intérieurs au lave-vaisselle.
- Il est recommandé de passer un chiffon une fois par an sur le dos de l'appareil, car s'il est sale, le rendement du réfrigérateur diminue et la consommation augmente.

REPLACEMENT DE L'AMPOULE

 **Débranchez votre réfrigérateur avant de procéder au changement de l'ampoule.**

- Retirez la grille. L'ampoule se trouve derrière le panneau du thermostat.
- Retirez l'ampoule en la dévissant dans le sens contraire des aiguilles d'une montre.
- Placez une nouvelle ampoule de même puissance que la précédente.
- Remettez la grille, rebranchez l'appareil et rallumez-le.

PROBLEMES DE FONCTIONNEMENT

Il existe des bruits qui sont tout à fait normaux dans un réfrigérateur :

- Le gaz réfrigérant peut produire un bouillonnement en circulant dans les circuits
- Le compresseur peut produire des ronronnements qui peuvent s'accroître au démarrage
- Le "crac" produit par les dilatations et les contractions des matériaux utilisés

PROBLEME	SOLUTION
L'appareil ne fonctionne pas	Vérifiez que la fiche est bien connectée, que le fusible n'a pas fondu ou que le disjoncteur n'a pas sauté.
Le réfrigérateur vibre ou fait du bruit	Vérifiez qu'il est bien à niveau. Réglez les pieds.
Le réfrigérateur refroidit trop/pas assez	Vérifiez la position du thermostat et réglez-le sur une température plus adéquate.
L'ampoule du réfrigérateur ne s'allume pas	Vérifiez l'ampoule et changez-la le cas échéant. Si le problème persiste, vérifiez que votre appareil soit bien branché
Le compresseur ne redémarre pas après un changement de température	Cela est normal, le compresseur redémarre après un certain temps.
Il y a de l'eau sur le sol ou les clayettes	Le trou permettant l'évacuation des eaux de dégivrage doit être bouché. Débouchez-le à l'aide d'une aiguille à tricoter.

SERVICE D'ASSISTANCE TECHNIQUE

Si vous avez déjà réalisé les vérifications indiquées et que votre problème persiste, NE REALISEZ AUCUNE REPARATION VOUS-MEME. Mettez-vous en contact avec le Service d'Assistance Technique le plus proche.



CET APPAREIL RESPECTE LES DIRECTIVES CEE
2006/95, 2004/108 96/57, 92/31, 94/62

• INTERVENTIONS

Les éventuelles interventions sur votre appareil doivent être effectuées par un professionnel qualifié dépositaire de la marque. Lors de votre appel, mentionnez la référence complète de votre appareil (modèle, type, numéro de série). Ces renseignements figurent sur la plaque signalétique.

• PIÈCES D'ORIGINE



Lors d'une intervention d'entretien, demandez l'utilisation exclusive de pièces détachées certifiées d'origine.

• RELATIONS CONSOMMATEURS

• *Pour en savoir plus sur tous les produits de la marque :*
informations, conseils, les points de vente, les spécialistes après-vente.

• *Pour communiquer :*
nous sommes à l'écoute de toutes vos remarques, suggestions, propositions auxquelles nous vous répondrons personnellement.

> **Vous pouvez nous écrire :**

Service Consommateurs **BRANDT**
BP 9526
95069 CERGY PONTOISE CEDEX

> **ou nous téléphoner au :**

 **N°Cristal** 09 69 39 25 25

APPEL NON SURTAXE

Dear Customer,

You have just purchased a BRANDT refrigerator and we thank you for your confidence in our products.

We have poured all our own passion and know-how into this appliance so that it meets your requirements in the best way possible. We have designed it to be innovative and to provide high-performance but always be easy to use.

The Brandt range of products also offers you a vast selection of microwave ovens, hobs, cooker hoods, cookers, dishwashers, washing machines, driers, refrigerators and freezers that will go perfectly with your new BRANDT refrigerator.

We are, of course, constantly concerned to improve how we meet your requirements from our products. Our Consumer Services Department is available to answer all your questions and respond to your suggestions (contact details at the end of this manual).

And also contact our web site www.brandt.com where you will find all our products as well as useful additional information.

BRANDT

From our desire to improve our products, we reserve the right to make any modifications necessary to improve their technical, operating or aesthetic characteristics.

 **Important:** Please read these installation and user's manual carefully before switching on your appliance. They will enable you to familiarize yourself with its operation very quickly.



• Safety instructions	03
1 / INSTALLING YOUR APPLIANCE	
• Electrical connection	04
• Before connecting your appliance	04
• Environmental protection	04
• Recycling	04
• Description of your appliance	05
• Reversing the door opening direction	05
2 / HOW TO USE YOUR APPLIANCE	
• Using the refrigerator compartment	06
• Using the freezer [***] compartment	06
• Food safety (depending on the model)	07
3 / ONGOING MAINTENANCE OF YOUR APPLIANCE	
• Defrosting	08
• Cleaning your appliance	08
• Changing the light bulb	08
4 / PARTICULAR MESSAGES, INCIDENTS	
• Operating problems	09
5 / AFTER-SALES SERVICE	10

This appliance has been designed for preserving and freezing food, preserving deep-frozen food and producing ice cubes. Any other use would be inappropriate.

Your appliance must be installed in accordance with the instructions in this manual; faulty installation could result in damage to the appliance.

For any problems regarding the appliance's operation, please always only contact the approved After-Sales Service centres or a suitably qualified professional.

Disconnect your appliance prior to performing any maintenance operation. Unplug it; do not pull on the power cable.

If this freezer is replacing another one with a catch, spring, lock or other closing system, remember to destroy the closing mechanism or, better still, remove the door from your old appliance to avoid anyone becoming trapped inside (children playing, animals, etc.).

Once you have unpacked the appliance, ensure that it is not damaged. If it is, any damage must be notified to the retailer within 24 hours of delivery. The materials used for the packaging are 100% recyclable (cardboard, PE bubble wrap, EPS, etc.). Keep these materials out of children's reach.



Caution :

Your appliance's refrigeration circuit is filled with isobutane refrigerant (R600a), a natural, non-polluting gas that is, however, inflammable. Ensure that none of the components in your appliance's refrigeration circuit is damaged during transport or installation. If you detect any damage, keep your appliance away from flames and any sources of ignition and ventilate the room in which it is located.

For your appliance to operate optimally, install it away from any heat sources and ensure that air can circulate well all around it (see "Installing your appliance").

**Important:**

Before installing your appliance please carefully read the safety instructions in order to avoid some minor inconveniences.

Install the appliance in a dry, well-ventilated room, away from any heat source. Leave a minimum distance of 10cm between the top of your appliance and any unit above it. If your installation does not permit this, leave 5cm between the top of the casing and any kitchen unit fixed to the wall and a gap of 2.5cm on each side of the appliance.

If your appliance must be installed next to another refrigerator or freezer, do not attach the two appliances together to avoid condensation forming on the outside.

Your appliance's climate class is shown on the identification plate. It determines the ambient temperature range for which the refrigeration unit has been designed to ensure that the appliance will operate correctly.

Climate class	Ambient temperatures
N	16° to 32°
ST	16° to 38°
T	16° to 43°

ELECTRICAL CONNECTION

Socket characteristics: 220-240V with Earth.

Do not use extension leads or adaptors.

The cable must not be in contact with the compressor.

Do not trap the cable under the appliance.

The appliance's electrical installation is provided with an Earth. For your safety's sake, connect the appliance to a socket fitted with an efficient Earth (in accordance with the prevailing electrical installation safety regulations).

The manufacturer declines any responsibility for any damage caused through lack of Earthing.

**BEFORE CONNECTION**

- Clean the inside of your appliance with warm water and bicarbonate of soda. Rinse and dry thoroughly.
- Wait 2 hours before switching on to ensure that the oil in the compressor has stabilized.

ENVIRONMENTAL PROTECTION

This appliance contains no refrigerant gases harmful to the ozone layer in its refrigeration circuit and its insulation materials. It must not be disposed of with normal urban waste and scrap metal in order to avoid damage to the refrigeration circuit, particularly at the rear of the appliance. Contact your local town hall for information on the collection of this type of appliance.

RECYCLING

The packaging materials for your appliance are made from recyclable materials. Participate in recycling them and thereby contributing to protecting the environment by disposing of them in the municipal containers provided for this purpose.



Your appliance also contains many recyclable materials. It is therefore marked with this logo to inform you that worn-out appliances should not be mixed in with other waste. The recycling that your manufacturer arranges can then be done in optimum conditions in accordance with European Directive 2002/9/EEC regarding waste electrical and electronic equipment. Please contact your local town hall or your dealer for the worn-out appliances collection points nearest to your home. We thank you for collaborating in protecting the environment.

DESCRIPTION OF YOUR APPLIANCE (depending on the model)

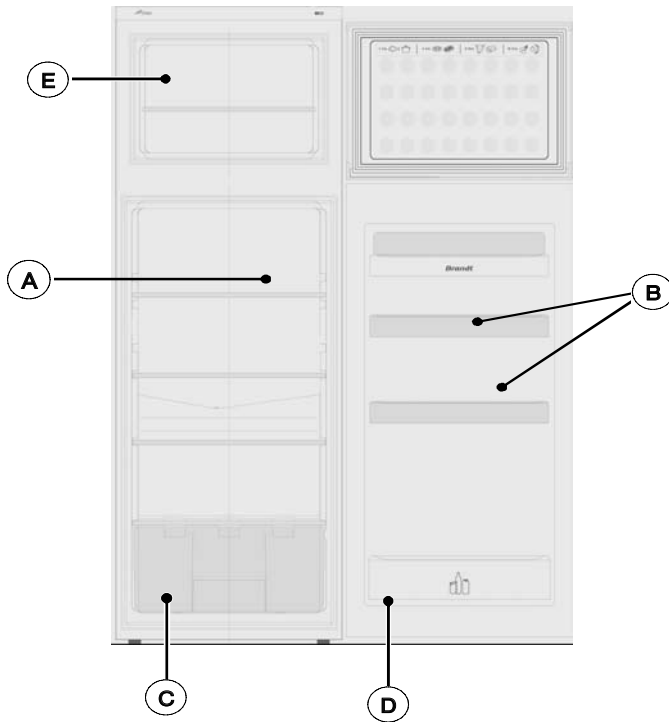

- A** Thermostat
- B** Door shelves
- C** Vegetable compartment
- D** Bottle shelf
- E** Freezer  compartment

REVERSING THE DIRECTION THE DOORS OPEN

You can alter the direction in which the doors open if you wish:

! *The appliance must always be disconnected from the power supply when changing the direction the doors open.*

- Tilt the appliance slightly backwards and wedge it in this position.
- Unscrew the [pin from the lower hinge and then remove the door from the refrigerator section.
- Take off the lower hinge by removing the 4 screws. Fit it on the opposite side.
- Unscrew the middle hinge and remove the freezer door.
- Remove the upper hinge and fit it on the opposite side
- Swap over the hole covers and the plastic hinge pin guides on the top of both doors.
- Fit and hold the freezer door on its hinge pin, insert the middle hinge into the lower part of the door and screw it in place.
- Insert the refrigerator door between the middle hinge and the bottom hinge and then close it.
- Refit the lower hinge and screw it firmly in place.
- If your appliance is fitted with a vertical handle, remember to move it to the opposite side.

FITTING THE DOOR HANDLES (depending on the model)

The handles are located inside the refrigerator. Fit the handles on the doors, positioning them opposite the respective holes and fasten them with the screws provided as shown in the diagram below. Once the handles are in place, insert the screw covers supplied in the spaces provided for this purpose

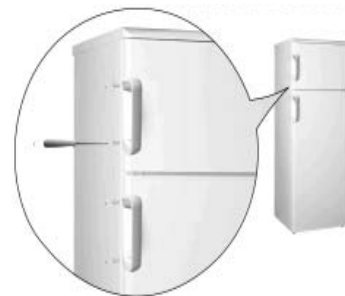

USING THE REFRIGERATOR COMPARTMENT

The thermostat in the refrigerator controls the temperature. To set it, you must turn the knurled wheel inside the refrigerator on the right-hand side. When set to position 0, the appliance is OFF. We recommend that you select a middle position: 2 or 3.

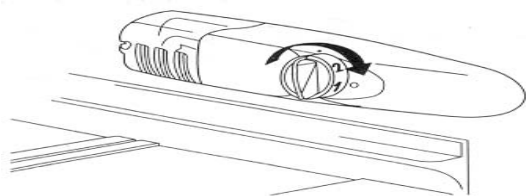

Advice:

- Do not put hot food or unsealed liquids into the refrigerator.
- NEVER introduce volatile, inflammable or explosive fluids such as alcohol, acetone or petrol because of the risk of explosion.
- It is advisable to wrap meat and fish to avoid odours.
- Leave sufficient space between the foodstuffs to enable air to circulate correctly between them. Similarly, when storing them, avoid putting food items in contact with each other.
- Do not place food items in contact with the cold wall at the back of the refrigerator. The shelves have a stop to avoid this.
- The door should not be left open any longer than necessary.

USING THE MIXED COLD (depending on the model)

Your appliance is equipped with a cold airventilation system: Mixed cold : the fan mixes the airproviding greater temperature homogeneity and avoiding condensation forming on the glass shelves. Apart from these everyday advantages, we recommend that you use the fan:

- When the climatic conditions are extreme(e.g. a heat wave).
- If you have just placed a large amount of food in your appliance's.

To start the fan: press the ON/OFF button

-The fan does not operate continuously. When it starts up depends on the refrigerator's internal temperature. It is therefore quite normal for the fan not to operate sometimes when the Start button has been correctly pressed.

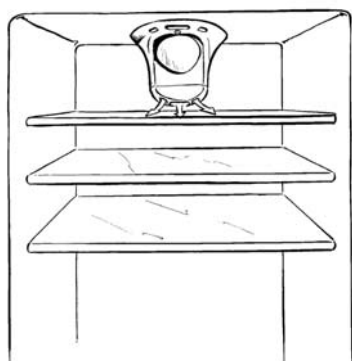

USING THE FREEZER COMPARTMENT

This compartment enables you to preserve frozen food, freeze fresh produce and to produce ice cubes.

Do not freeze too large an amount of food at one time; the faster the food is frozen, the longer it preserves its qualities. Similarly, ensure that your food items are well wrapped before freezing them so that they retain all their flavour and do not spoil other items.

The preservation times for frozen and deep-frozen foods depends on the type of food concerned. Please refer to the instructions on the packaging. Do not place bottles or cans in the ice box. They may split when their contents freeze. Highly carbonated drinks may even explode! NEVER keep lemonade, fruit juice, beer, wine, champagne, etc. in the freezer – ice box compartment.

FOOD SAFETY (depending on the model)

 Explanation of the coldest area by means of signs.

 The symbol opposite indicates the location of the coldest area in your refrigerator, whose temperature is $\leq + 4^{\circ}\text{C}$.

You will store here meat, poultry, fish, cooked meats, prepared dishes, ready-made salads, egg or cream-based dishes and pastries, fresh pasta, pastry, pizza/quiches, fresh produce and raw milk cheese, ready-to-use vegetables sold in plastic bags and, in general, any fresh produce whose consume-by date is associated with storage at a temperature of $+4^{\circ}\text{C}$ or below.

Temperature indicator:

 Adjust your thermostat

 Correct temperature





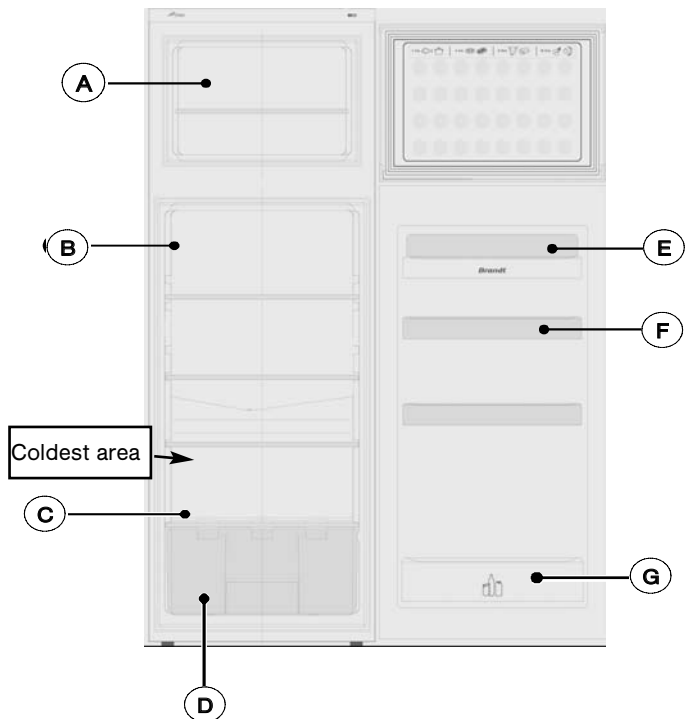

The temperature indicator enables you to check that your refrigerator is working correctly.

The indicator displays "OK" when the coldest area reaches an average temperature of $\pm 4^{\circ}\text{C}$ (4 hours after being switched on). If the temperature is above $+ 4^{\circ}\text{C}$, the indicator remains black. The user must then lower the temperature of the refrigerator by adjusting the thermostat.

 **Warning:**

Opening the refrigerator's door for a prolonged period causes the refrigerator's internal temperature to rise. To measure the temperature correctly, the temperature indicator must be read within 30 seconds. Similarly, it should also be taken into account that the temperature is not completely uniform throughout the compartment, for which reason there are appropriate areas for each type of foodstuff.



-  Freezing fresh foodstuffs or storing frozen foods
-  Dairy products, cheese
-  Meat, cooked meats, fish
-  Fruit and vegetables
-  Drinks, butter and eggs
-  Condiments
-  Drinks

DEFROSTING

 **Your refrigerator has an automatic defrosting system. The appliance's rear surface becomes covered with frost when the compressor is working and defrosts when the compressor is off. When the frost melts, the water evaporates by itself.**

The  compartment must always be defrosted when the layer of frost is approximately 4mm thick. In any case, this compartment must be defrosted at least once a year.

You may use the plastic spatula supplied with the appliance but never use any metal item or an electrical appliance.

 **Disconnect your refrigerator before proceeding to defrost it.**

- Pack your frozen food in a freezer bag and keep it cool.
- Leave the door open and sponge away the melt water as it forms.
- To accelerate the defrosting process, you can place a bowl of hot water in the compartment and close the door.
- Once defrosting is complete, proceed to clean your appliance.

CLEANING AND MAINTENANCE

 **Switch off your refrigerator before proceeding to clean it.**

We recommend that you clean and disinfect your appliance regularly

- Clean the interior with water and bicarbonate of soda using a sponge or a dishcloth to prevent any bad smells occurring.
- Never, under any circumstances, use solvents or abrasive detergents because these could damage the interior of your appliance. Also do not put any of the interior's accessories in the dishwasher.
- We recommend that you dust the back of the appliance with a cloth once a year because if it is dirty, your refrigerator's output reduces and its consumption increases.

CHANGING THE LIGHT BULB

 **Disconnect your appliance before proceeding to change the light bulb.**

- Remove the grill. The bulb is behind the thermostat panel.
- Remove the bulb by unscrewing it counter-clockwise.
- Insert a new bulb of the same power as its predecessor.
- Replace the grill, reconnect the appliance and switch it on.

OPERATING PROBLEMS

There are some noises that it is quite normal for a refrigerator to make:

- The refrigerant gas can produce a gurgling sound as it travels through the circuits.
- The compressor may produce a buzzing noise, which can be more noticeable during start-up.
- The “cracking” noise produced by expansion and contraction of the materials used.

PROBLEM	SOLUTION
The appliance does not work.	Check that the plug is correctly connected, that the fuse hasn't blown or that the circuit-breaker has not jumped.
The refrigerator vibrates or is noisy.	Check that it is level. Adjust the feet.
The refrigerator gets too cold or not cold enough.	Check the position of the thermostat and set it to a more suitable temperature.
The refrigerator's bulb does not light.	Check the bulb and replace it if necessary. If the problem persists, check that your appliance is connected.
The compressor does not start after a change in the temperature.	This is normal; the compressor will restart after a certain time.
There is water on the floor or on the shelves.	The hole for draining away the defrosting water must be blocked. Unblock it with a knitting needle.

TECHNICAL ASSISTANCE DEPARTMENT

If you have already performed the indicated checks and your problem still persists, DO NOT ATTEMPT TO MAKE ANY REPAIRS YOURSELF. Contact your nearest Technical Assistance Department.



THIS APPLIANCE COMPLIES WITH EEC DIRECTIVES
2006/95, 2004/108, 96/57, 92/31, 94/62

Any work on your appliance must be performed by a Brandt-accredited qualified professional.

When you call, please mention the complete reference for your machine (model, type, serial number): this information is provided on your guarantee certificate and the information plate on your appliance.

ORIGINAL SPARE PARTS: when any maintenance work is being performed, ask that only certified original spare parts be used.

• Normas de seguridad _____	03
1 / INSTALACIÓN	
• Conexión eléctrica _____	04
• Antes de enchufarlo _____	04
• Protección del medio ambiente _____	04
• Reciclado _____	04
• Descripción del aparato _____	05
• Cambio del sentido de apertura de las puertas _____	05
• Montaje de las asas de la puerta (según modelo) _____	05
2 / UTILIZACIÓN DEL APARATO	
• Utilización del recinto refrigerador _____	06
• Utilización del recinto congelador * *** _____	06
• Seguridad alimenticia (según modelo) _____	07
3 / MANTENIMIENTO	
• Desescarche _____	08
• Limpieza y mantenimiento _____	08
• Cambio de la lámpara _____	08
4 / MENSAJES PARTICULARES, INCIDENTES	
• Problemas de funcionamiento _____	09
5 / SERVICIO DE ASISTENCIA TÉCNICA _____	10

Este aparato ha sido diseñado para la conservación y congelación de alimentos, la conservación de productos congelados y la producción de cubos de hielo. Cualquier otro uso sería incorrecto.

La instalación deberá realizarse siguiendo las instrucciones indicadas en este manual; una instalación incorrecta podría deteriorar el aparato.

En caso de problemas de funcionamiento del aparato, diríjase siempre exclusivamente a los centros autorizados de Asistencia Técnica o a personas cualificadas.

Para cualquier otra operación de mantenimiento, desenchufe previamente el aparato sin tirar del cable de alimentación.

Si este aparato sustituye a otro que tenga un dispositivo de cierre con pestillo, muelle, cerradura o de otro tipo, no olvide destruir el dispositivo de cierre o, aún mejor, desmontar la puerta del frigorífico viejo para que nadie se quede encerrado dentro (niños jugando, animales, etc...).

Tras desembalar el aparato, compruebe si ha sufrido daños. En caso afirmativo, deberá comunicar los deterioros al vendedor en un plazo de 24 h desde el momento de la entrega. Los materiales utilizados para el embalaje son totalmente reciclables (cartón, papel de burbujas de PE, EPS...). Mantenga estos materiales fuera del alcance de los niños.



Peligro:

El circuito de refrigeración del aparato incluye refrigerante de isobutano, un gas natural poco contaminante pero, no obstante, inflamable. Compruebe que ninguno de estos componentes del circuito de refrigeración sufra daños durante el transporte y la instalación del aparato. Si ha sufrido daños, aléjelo de las llamas y de las fuentes de ignición, y ventile bien la habitación en la que se encuentre.

Para un funcionamiento óptimo del aparato, colóquelo lejos de las fuentes de calor y compruebe que el aire pueda circular bien a su alrededor (véase la Instalación del aparato).

Atención:

Antes de proceder a la instalación, lea atentamente las normas de seguridad, para evitar algunos inconvenientes.

Coloque el aparato en una habitación sin humedad y bien ventilada, lejos de toda fuente de calor. Deje una distancia mínima de 10 cm entre la parte superior del aparato y el mueble que se encuentre encima. Si su instalación no lo permite, deje 5 cm entre la parte superior de la carcasa y cualquier otro mueble de cocina que se encuentre fijado a la pared, y una distancia de 2,5 cm a cada lado del aparato

Si tiene que colocar el aparato junto a otro frigorífico o congelador, hay que dejar una distancia de 5 cm a los lados para impedir la formación de condensación en el exterior del electrodoméstico.

La clase climática de su frigorífico se indica en la placa de características.

Determina la gama de temperaturas ambiente para la que se ha diseñado el frigorífico, garantizando el buen funcionamiento del aparato

Clase	Temperaturas ambiente
N	16° a 32°
ST	16° a 38°
T	16° a 43°

CONEXIÓN ELÉCTRICA

Características del enchufe: 220-240 V con toma de tierra.

No utilice adaptadores ni alargadores.

Evite que el cable esté en contacto con el motor.

Evite que el cable quede atrapado debajo del frigorífico.

La instalación eléctrica del aparato dispone de una toma de tierra. Para su seguridad, conecte el aparato a una toma de corriente que tenga una puesta a tierra eficaz (cumpliendo las normas vigentes sobre la seguridad de la instalación eléctrica).

El fabricante declina toda responsabilidad por los daños que puedan ser causados por la falta de puesta a tierra.

ANTES DE ENCHUFARLO

- Limpie el interior del frigorífico con agua templada y bicarbonato. Enjuague y seque cuidadosamente.
- Espere 2 horas antes de poner en marcha para garantizar la estabilización de los lubricantes del compresor.

PROTECCIÓN DEL MEDIO AMBIENTE

Este aparato no contiene, en su circuito refrigerante y sus materias aislantes, ningún gas refrigerante nocivo para la capa de ozono. No debe ser desechado con los residuos urbanos y la chatarra para no dañar el circuito refrigerante. Consulte con su ayuntamiento para que le informe sobre la recogida de este tipo de aparatos.

RECICLADO

Los materiales de embalaje de este aparato son reciclables. Participe en su reciclaje y contribuya así a la protección del medio ambiente, depositándolos en los contenedores municipales correspondientes.



Su aparato contiene también numerosos materiales reciclables. Este logotipo indica que no debe mezclar los aparatos usados con los residuos urbanos, con el fin de que puedan ser reciclados en las mejores condiciones, de conformidad con la Directiva Europea 2002/96/CE sobre residuos de equipos eléctricos y electrónicos. Consulte con su Ayuntamiento o con su distribuidor, que le informarán sobre los puntos de recogida de aparatos usados más cercanos a su domicilio.

Le agradecemos su colaboración para la protección del medio ambiente

DESCRIPCIÓN DEL APARATO
(según modelo)

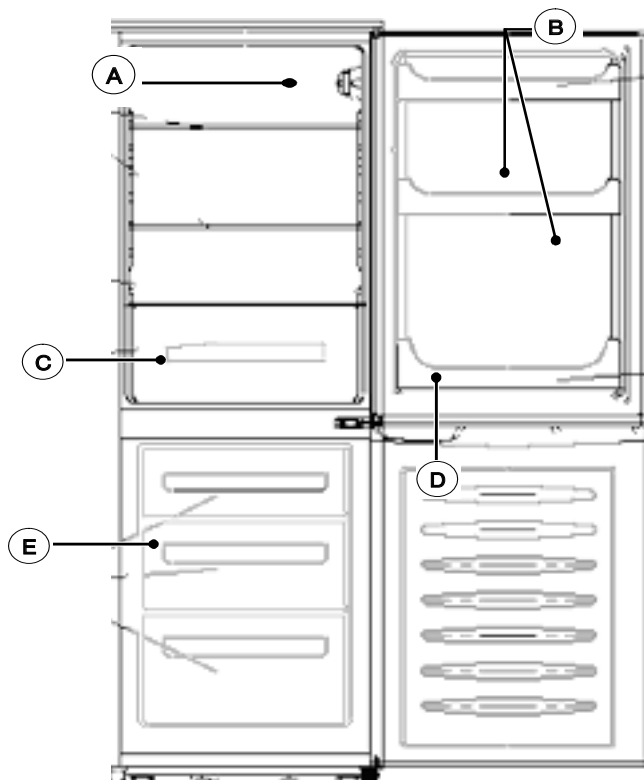

- A** Termostato
- B** Estantes
- C** Cajón para frutas y verduras
- D** Estante para botellas
- E** Compartimento congelador |* **|

INVERSIÓN DEL SENTIDO DE APERTURA DE LA PUERTA

Se puede cambiar el sentido de apertura de las puertas:

! Cuando vaya a cambiar el sentido de apertura, deberá mantener siempre el aparato desconectado.

- Destornille y retire la parte de encima del aparato
- Desmonte la bisagra superior quitando los 3 tornillos y quite la puerta superior
- Saque la bisagra de la puerta abriendo el cobre-agujero que está en la puerta
- Destornille la bisagra central y quite la puerta inferior
- Saque los cobre-agujeros que están en la frente y ponga-los donde estaba la bisagra central.
- Invierta la bisagra inferior (con pata) y la pata del lado opuesto
- Destornille el bloque metálico de tope de puerta colocado en bajo de la puerta inferior y póngalo en el lado opuesto. Se asegure que está bien apretado.
- Encaje la puerta inferior en el eje de bisagra pues atornille la bisagra central para terminar el montaje de esta puerta
- Encaje la puerta superior en el eje de la bisagra central
- Atornille la bisagra superior después de haber ajustado la puerta en ella
- Vuelva a colocar y a atornillar la parte de encima para acabar la manipulación
- Si su aparato está equipado con asas verticales, no se olvide de ponerla en el lado opuesto.

MONTAJE DE LAS ASAS DE LA PUERTA
(según modelo)

Las asas se encuentran dentro del refrigerador. Monte las asas en las puertas, colocándolas frente a los orificios correspondientes y sujételas con los tornillos entregados junto con el aparato, como indicado en el esquema siguiente. Tras haber colocado las asas, cubra los tornillos con sus correspondientes cubretornillos.



UTILIZACIÓN DE LA PARTE DEL FRIGORÍFICO

El termostato situado en el frigorífico regula la temperatura. Para ajustarla, tendrá que girar la rueda que se encuentra a la derecha de la cuba. En la posición 0, el aparato está apagado. Le aconsejamos que elija una posición media: 2 o 3.

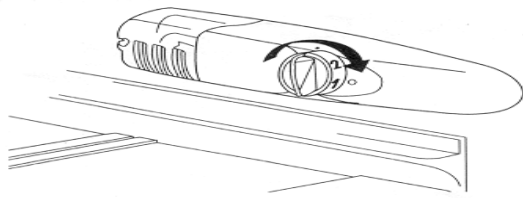

Consejos:

- No introduzca en el frigorífico alimentos calientes o líquidos sin tapar.
- No introduzca NUNCA líquidos volátiles, inflamables o explosivos, como disolventes, alcoholes, acetona o gasolina. Habría un riesgo de explosión.
- Es conveniente envolver las carnes y los pescados para evitar los olores.
- Deje un espacio suficiente entre los alimentos para que el aire circule bien entre ellos. Así mismo, al colocarlos, evite que unos alimentos entren en contacto con otros.
- No deje que los alimentos entren en contacto con la pared fría del fondo del frigorífico. Para ello, las bandejas disponen de un tope.
- La puerta no deberá permanecer abierta más tiempo del necesario

UTILIZACIÓN DEL COMPARTIMENTO

CONGELADOR

Este compartimento permite conservar alimentos congelados, congelar productos frescos y fabricar cubos de hielo.

No congele muchos alimentos a la vez, cuanto más rápido se congele el alimento, mejor conservará sus propiedades. Así mismo, asegúrese de embalar bien los alimentos antes de la congelación, para que conserven todo su sabor y no estropeen los demás productos.

El tiempo de conservación de los alimentos congelados depende del tipo de alimentos. Consulte las instrucciones de los embalajes. No coloque botellas o latas en el compartimento del congelador: podrían reventar al congelarse su contenido. ¡Las bebidas con alto contenido en carbonato pueden llegar a explotar! No guarde NUNCA limonada, zumo de frutas, cerveza, vino, champaña, etc... en el compartimento del congelador.

SEGURIDAD ALIMENTICIA (según modelo)

 Explicación descriptiva de la zona más fría .

 Este símbolo indica la ubicación de la zona más fría de su frigorífico, cuya temperatura es $\leq +4^{\circ}\text{C}$.

Carnes, aves, pescados, productos de charcutería, platos cocinados, ensaladas compuestas, preparados y pastelería a base de huevos o nata, pasta fresca, masa para tartas, pizza o quiches, productos frescos y quesos de leche cruda, verduras preparadas que se venden en una bolsita de plástico y, en general, cualquier producto fresco cuya fecha límite de consumo (FLC) esté relacionada con una temperatura conservación $\leq +4^{\circ}\text{C}$.

Indicador de temperatura :

 Ajuste el termostato

 Temperatura correcta

El indicador de temperatura permite controlar el buen funcionamiento de su frigorífico.

El indicador muestra "OK" cuando la zona más fría alcanza una temperatura media de $\pm 4^{\circ}\text{C}$ (4h después de la puesta en marcha). Si la temperatura es superior a $+4^{\circ}\text{C}$, el indicador permanece apagado. En este caso, el usuario deberá bajar la temperatura de su frigorífico ajustando el termostato.

 **Atención:**

Una apertura prolongada de la puerta del frigorífico dará lugar a una subida de la temperatura interna. Para medir bien la temperatura, hay que realizar la lectura del indicador antes de 30 segundos. Así mismo, se puede tener en cuenta que la temperatura no es totalmente uniforme en todo el recinto, por lo que hay zonas adecuadas para cada tipo de alimento.

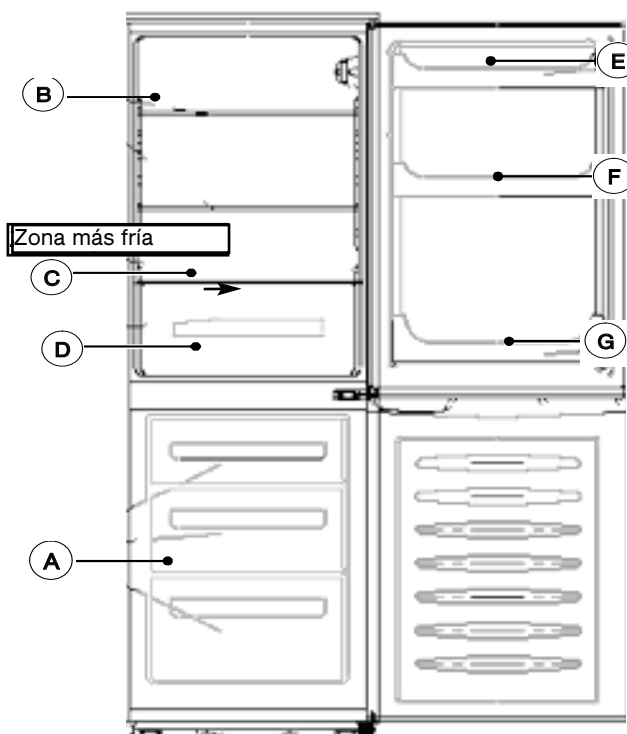

- A** Conservación de alimentos congelados o congelación
- B** Productos lácteos, quesos
- C** Carne, charcutería, pescado
- D** Frutas y verduras
- E** Bebidas, mantequilla y huevos
- F** Especias
- G** Bebidas

DESESCARCHE

 **El sistema de desescarche de su frigorífico es automático. La parte trasera del aparato se cubre de escarcha cuando el compresor funciona y desescarcha cuando éste está apagado. Cuando la escarcha se funde, el agua se evapora sola.**

Se deberá desescarchar el compartimento  siempre que la capa de escarcha alcance un grosor de unos 4 mm. En cualquier caso, se deberá desescarchar este compartimento, al menos, 1 vez al año.

 **Desenchufe el frigorífico antes de proceder al desescarche.**

- Introduzca los alimentos congelados en una bolsa de congelación y guárdelos en un lugar fresco.
- Deje la puerta abierta y vaya quitando el agua según se vaya fundiendo.
- Para acelerar el proceso de desescarche, puede colocar un recipiente de agua caliente en el compartimento y cerrar la puerta.
- Una vez finalizado el desescarche, proceda a la limpieza del aparato.

LIMPIEZA Y MANTENIMIENTO

 **Desenchufe el frigorífico antes de proceder a la limpieza.**

Le recomendamos que limpie y desinfecte el frigorífico con regularidad.

- Limpie el interior con agua y bicarbonato, utilizando una esponja o una bayeta; de este modo, evitará la formación de malos olores.
- No utilice nunca disolventes o detergentes abrasivos puesto que podrían dañar el interior del aparato. Tampoco deberá introducir los accesorios interiores en el lavavajillas.
- Es conveniente pasar un trapo una vez al año por la parte trasera del aparato puesto que, si está sucio, el rendimiento del frigorífico disminuye y aumenta el consumo.

CAMBIO DE LA LÁMPARA

 **Desenchufe el frigorífico antes de cambiar la lámpara.**

- Retire la rejilla. La lámpara se encuentra detrás del panel del termostato.
- Extraiga la lámpara girándola hacia la izquierda.
- Coloque una nueva lámpara de la misma potencia que la anterior
- Vuelva a colocar la rejilla, enchufe el aparato y enciéndalo.

PROBLEMAS DE FUNCIONAMIENTO

Existen ruidos totalmente normales en un frigorífico:

- El gas refrigerante puede producir un borboteo al circular por los circuitos
- El compresor puede producir zumbidos, pudiendo ser más acentuados al arranque
- "Crac" producido por las dilataciones y contracciones de los materiales utilizados

PROBLEMA	SOLUCIÓN
El frigorífico no funciona.	Compruebe que el enchufe esté bien conectado, que el fusible no se haya fundido y que el disyuntor no haya saltado.
El frigorífico vibra o hace ruido.	Compruebe que esté bien nivelado. Ajuste los pies.
El frigorífico enfría demasiado / poco.	Compruebe la posición del termostato y ajústelo a una temperatura más adecuada.
La lámpara del frigorífico no se enciende.	Compruebe la lámpara y cámbiela si es necesario. Si el problema persiste, compruebe que el aparato esté bien enchufado.
El compresor no arranca tras un cambio de temperatura.	Es normal, el compresor vuelve a arrancar transcurrido un tiempo.
Hay agua en el suelo o en las bandejas.	El orificio que permite evacuar el agua del desescarche estará obstruido. Destapónelo utilizando una aguja de hacer punto.

Si ya ha realizado las comprobaciones indicadas en la tabla y el problema persiste, NO HAGA NINGUNA REPARACIÓN USTED MISMO. Póngase en contacto con el Servicio de Asistencia Técnica más cercano.



ESTE APARATO CUMPLE CON LAS DIRECTIVAS DE LA CEE
2006/95, 2004/108, 89/336, 96/57, 92/31, 94/62

• Normas de segurança	02
1 / INSTALAÇÃO	
• Ligação à rede	03
• Antes de ligar o aparelho	03
• Protecção do ambiente	03
• Reciclagem	03
• Descrição do seu frigorífico	04
• Inversão do sentido de abertura das portas	04
• Montagem dos puxadores da porta	04
2 / UTILIZAÇÃO DO FRIGORÍFICO	
• Utilização do frigorífico	05
• Utilização do compartimento de congelação * ***	05
• Segurança alimentar (segundo modelo)	06
3 / MANUTENÇÃO	
• Degelo	07
• Limpeza e manutenção	07
• Substituição da lâmpada	07
4 / MENSAGENS DE AVISO E INCIDÊNCIAS	
• Problemas de funcionamento	08
5 / SERVIÇO PÓS-VENDA: DADOS DE CONTACTO	09

Este aparelho foi desenhado para conservar e congelar produtos alimentares, conservar produtos ultracongelados e produzir cubos de gelo, sendo portanto inadequada qualquer outra utilização.

A instalação deverá ser realizada seguindo as instruções do presente Manual. Uma instalação incorrecta pode causar a danificação do aparelho.

Na eventual ocorrência de problemas de funcionamento, contacte sempre e exclusivamente com os centros autorizados de Serviço Pós-Venda ou com pessoal qualificado.

Antes de qualquer tarefa de manutenção, desligue o aparelho da rede e evite puxar do cabo de alimentação.

Se este frigorífico substituir um aparelho equipado com fechadura (de trinco, com mola, mecânica ou de qualquer outro tipo) aconselhamos inutilizar a fechadura ou, melhor ainda, desmontar a porta do aparelho a ser substituído, evitando assim o acesso de crianças ou de animais ao interior do aparelho que poderiam ficar presos no mesmo.

Uma vez desempacotado o frigorífico, certifique-se do correcto estado do mesmo. Se observar qualquer dano, informe dos danos ao seu fornecedor no prazo de 24 horas uma vez o produto já entregue. Os materiais de embalagem utilizados são completamente recicláveis (cartão, plástico de bolhas de PE, EPS, etc.) Manter os materiais de embalagem fora do alcance das crianças.



Perigo :

O circuito de congelação do aparelho contém isobutano refrigerante, um gás natural não poluente que no entanto é inflamável. Durante o transporte e a instalação do aparelho, verifique o correcto estado de todos os elementos do circuito de refrigeração. Se observar qualquer dano, mantenha o aparelho afastado de qualquer chama ou fonte de inflamação e ventile bem o espaço.

Para uma óptima performance do seu aparelho, instale-o afastado de qualquer fonte de calor e certifique-se da correcta ventilação no contorno do mesmo (consulte a secção "Instalação").

Atenção:

Antes de iniciar a instalação, leia atentamente a secção "Normas de segurança" de forma a evitar qualquer risco desnecessário.

Instale o aparelho num espaço bem ventilado e livre de humidade, afastado de qualquer fonte de calor e respeitando entre a parte superior do frigorífico e a mobília uma distância de pelo menos 10 cm; se a instalação não o possibilitar, respeite entre a parte superior do frigorífico e qualquer mobília fixada à parede uma distância de pelo menos 5 cm., que deverá ser de 2,5 cm. de cada lado do frigorífico

Se instalar o aparelho perto doutro frigorífico ou congelador, respeite entre os aparelhos uma distância de pelo menos 5 cm. e assim evitar condensações no exterior do aparelho.

Na placa de características consta a "classe climática" do seu frigorífico, valor que determina o intervalo de temperatura exterior adequado à unidade frigorífica e que garante o correcto funcionamento da mesma.

Classe	Temperatura ambiente
N	16° até 32°
ST	16° até 38°
T	16° até 43°

LIGAÇÃO À REDE

Características da ficha: 220-240V com tomada de terra.
Evite utilizar adaptadores ou cabos de extensão.
Evite o cabo principal entrar em contacto com o compressor.
Evite o cabo principal ficar preso debaixo do frigorífico.

A instalação eléctrica do aparelho conta com uma tomada de terra. Para uma maior segurança, ligue o aparelho a uma tomada de corrente com ligação à terra (conforme regulamentação vigente sobre segurança em instalações eléctricas).

O fabricante declina qualquer responsabilidade por danos com origem na inexistência de tomada de terra.

 ANTES DE LIGAR O APARELHO

- Limpe o interior do frigorífico com água tépida e bicarbonato; em seguida esfregue e seque cuidadosamente.
- Para garantir a estabilização dos líquidos lubrificantes do motor-compressor, aguarde 2 horas antes de pôr o frigorífico em funcionamento.

PROTECÇÃO DO AMBIENTE

Os materiais isolantes e o circuito de refrigeração do aparelho não contêm qualquer gás prejudicial para a camada de ozono. Seja respeitoso para com o ambiente: não descarte qualquer frigorífico sem ter previamente em consideração que o circuito de refrigeração poderia ficar aberto e danificar o ambiente: consulte portanto com as autoridades locais quais são os serviços de recolha deste tipo de aparelhos.

RECICLAGEM

Os materiais de empacotado deste aparelho são recicláveis. Colabore na reciclagem e contribua assim para a protecção do meio ambiente, descartando os materiais nos correspondentes contentores providos pela Câmara Municipal.



O próprio aparelho contém igualmente numerosos materiais recicláveis (ver logótipo) que o fabricante aconselha descartar de forma selectiva e na observância da Directiva 2002/96/CE em matéria de Resíduos de Equipamentos Eléctricos e Electrónicos. Consulte portanto com a Câmara Municipal ou com o seu fornecedor quais são os mais próximos pontos de recolha de aparelhos usados.

Agradecemos a sua colaboração na conservação do meio ambiente.

DESCRIÇÃO DO SEU FRIGORÍFICO (segundo modelo)

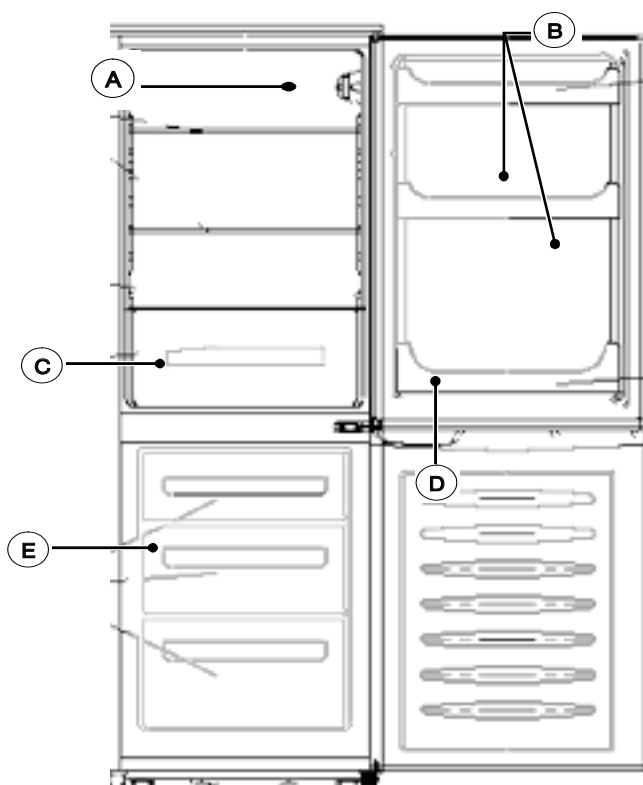

- A** Termóstato
- B** Tabuleiros
- C** Gaveta porta-verduras
- D** Tabuleiro porta-garrafas
- E** Compartimento |* **|

INVERSÃO DO SENTIDO DE ABERTURA DAS PORTAS

É possível mudar o sentido de abertura das portas :

⚠ *Desligue o cabo principal da rede de electricidade antes de mudar o sentido de abertura.*

- Desparafuse e retire a parte de cima do frigorífico
- Desmonte a dobradiça superior desapertando os 3 parafusos e retire a porta superior
- Retire a dobradiça da porta abrindo a tampa do orifício que está na porta
- Desparafuse a dobradiça do meio e retire a porta inferior
- Tire as tampas de orifícios que estão do outro lado e posicione-as onde estava aparafusada a dobradiça do meio
- Troque a posição da dobradiça inferior (pé incluído) e do pé oposto
- Desparafuse o bloco metálico do batente da porta que está posicionado na parte de baixo da porta inferior e coloque-o no lado oposto, apertando bem os parafusos
- Encaixe a porta inferior no eixo da dobradiça e aparafuse a dobradiça do meio para terminar a montagem desta porta
- Encaixe a parte superior no eixo da dobradiça do meio
- Aparafuse a dobradiça superior depois de ter ajustado a porta sobre ela
- Volte a colocar e a aparafusar a parte de cima para acabar a operação
- Se o aparelho tiver puxadores verticais, não se esquecer de os posicionar no lado oposto

MONTAGEM DOS PUXADORES DA PORTA (segundo modelo)

Os puxadores estão localizados no interior do refrigerador. Monte-os na porta posicionando os puxadores frente aos orifícios correspondentes e em seguida fixe-os utilizando os parafusos fornecidos, como mostra o esquema abaixo. Uma vez colocados os puxadores, insira os protectores dos parafusos nos pontos correspondentes (protectores também fornecidos).

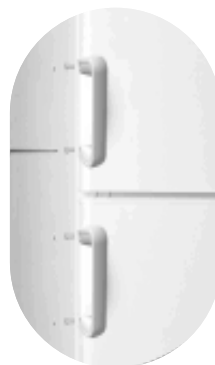

UTILIZAÇÃO DO ESPAÇO DE FRIGORÍFICO

A temperatura de conservação dos alimentos regula-se através do termóstato localizado no interior do frigorífico, virando a peça localizada no lado direito no espaço interior. Na posição "0", o frigorífico fica inactivo. Aconselhamos seleccionar uma posição intermédia: 2 ou 3.

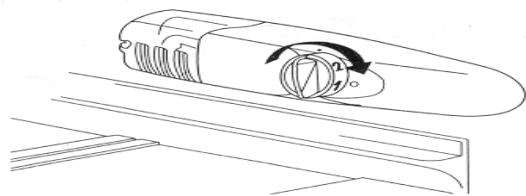

Conselhos:

- Não introduzir no frigorífico alimentos quentes nem líquidos sem tampa.
- NUNCA introduzir líquidos voláteis, inflamáveis ou com risco de explodir (dissolventes, álcool, acetona, nem gasolina): perigo de explosão.
- É conveniente embrulhar as carnes e os peixes e assim evitar maus odores.
- Mantenha um espaço suficiente entre os alimentos e assim possibilitar a livre circulação de ar entre eles. Ao arrumar os alimentos, evite ainda o contacto directo entre os mesmos.
- Os alimentos não devem estar em contacto com a parede fria do fundo do frigorífico: é por isso que as gavetas e tabuleiros contam com um elemento espaçador.
- Mantenha aberta a porta apenas o tempo estritamente necessário.

UTILIZAÇÃO DO COMPARTIMENTO DE CONGELAÇÃO

Este espaço permite a conservação de alimentos ultracongelados, a congelação de produtos frescos, e produzir cubos de gelo.

Não congele grandes quantidades de alimentos ao mesmo tempo: os alimentos conservarão melhor as suas qualidades quanto mais rápido o tempo de congelação. Preste ainda atenção para empacotar bem os alimentos antes da congelação de forma a conservarem todo o seu gosto e não alterarem os dos outros produtos.

O período máximo de conservação de alimentos congelados ou ultracongelados depende do tipo de alimento. Consulte a informação constante nas embalagens. Não introduzir nunca garrafas grandes nem pequenas no espaço de congelação: poderiam rebentar. As bebidas altamente carbonatadas mesmo poderiam explodir! NUNCA armazene no espaço de congelação limonada, sumo de fruta, cerveja, vinho, champanhe, etc.



SEGURANÇA ALIMENTAR**(segundo modelo)**

 Descrição dos símbolos constantes na área mais fria.

 Símbolo que identifica a área mais fria do seu frigorífico (temperatura $\leq +4^{\circ}\text{C}$).

Carnes, aves, peixe, charcutaria, comidas prontas a consumir, saladas variadas, preparações e produtos de pastelaria com base de ovo ou natas, pastas frescas, massa para bolos, pizzas/quiches, produtos frescos e queijos de leite não tratado, legumes prontos a consumir vendidos em embalagens plásticas e, em geral, qualquer produto fresco cuja data de validade corresponder a uma temperatura de conservação $\leq +4^{\circ}\text{C}$.

Indicador de temperatura:

-  Regule o termóstato
-  Temperatura adequada

O indicador de temperatura possibilita controlar o correcto funcionamento do frigorífico.

Surgirá a mensagem "OK" assim que a área mais fria alcançar uma temperatura média $\pm 4^{\circ}\text{C}$ (transcorridas 4 de funcionamento). O indicador ficará em cor preta se a temperatura exceder $+4^{\circ}\text{C}$: regule então o termóstato de modo a reduzir a temperatura do frigorífico.

 **Aviso:**

Não abra a porta do frigorífico frequente nem prolongadamente: aumenta a temperatura interior. O indicador de temperatura mostrará a temperatura real transcorridos 30 segundos da última abertura da porta. Tenha ainda em consideração que, sendo que a temperatura não é a mesma em todo o espaço interior, diferentes alimentos precisam de diferentes pontos de conservação.

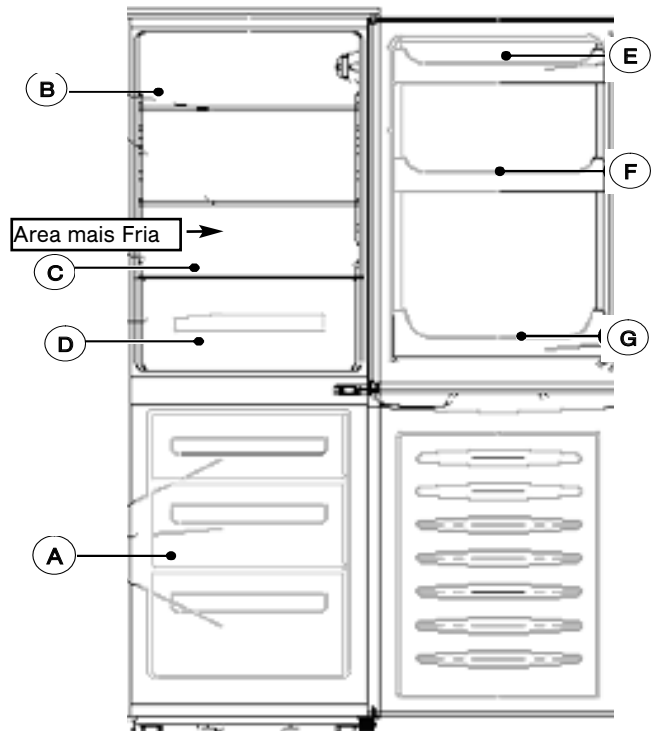

- (A)** Conservação de produtos ultracongelados ou congelação de produtos frescos
- (B)** Queijos e lacticínios
- (C)** Carnes, charcutaria, peixe
- (D)** Frutas e legumes
- (E)** Bebidas, manteiga e ovos
- (F)** Condimentos
- (G)** Bebidas

DEGELO

 **O seu frigorífico conta com a funcionalidade de degelo automático. A parte traseira do aparelho cobre-se de gelo ao funcionar o compressor, e degela-se ao estar inactivo o compressor. Quando o gelo fundir, a água evapora por si própria.**

O compartimento  deverá ser degelado assim que a camada de gelo alcança uma espessura superior a 4 cm., e mesmo se isto não acontecer, este compartimento deverá ser degelado pelo menos 1 vez por ano.

 **Antes de iniciar o degelo do frigorífico, desligue-o.**

- Introduza num saco especial de congelação os alimentos congelados e conserve-os num local fresco.
- Mantenha aberta a porta do frigorífico e retire gradualmente a água com uma esponja.
- Para acelerar o processo do degelo, introduza no espaço de congelação um recipiente com água quente e feche bem a porta.
- Finalizado o degelo, limpe o interior do frigorífico.

LIMPEZA E MANUTENÇÃO

 **Antes de iniciar a limpeza do frigorífico, desligue-o.**

Aconselhamos limpar e desinfetar com regularidade o espaço interior.

- Limpe-o com água e bicarbonato utilizando uma esponja ou esfregão suave, evitando assim a formação de maus odores.
- Nunca utilize dissolventes nem detergentes abrasivos: poderiam danificar o acabamento interior. Para lavar os tabuleiros, gaveta, etc., não utilize o lava-loiça.
- Aconselhamos limpar uma vez por ano a parte traseira do frigorífico: o pó ou sujidade acumulados reduziriam o rendimento do frigorífico e aumentariam o consumo de energia.

SUBSTITUIÇÃO DA LÂMPADA

 **Antes de colocar uma lâmpada interior nova, desligue o frigorífico da rede.**

- Retire a grelha de protecção. A lâmpada está localizada por trás do painel do termostato.
- Retire a lâmpada desparafusando no sentido contrário aos ponteiros do relógio.
- Coloque uma lâmpada nova.
- Recoloque a grelha de protecção, volte a ligar o frigorífico à rede eléctrica e ponha-o em funcionamento.

PROBLEMAS DE FUNCIONAMENTO

O frigorífico pode emitir ruídos que são completamente normais, nomeadamente:

- O gás refrigerante pode borbulhar levemente ao ser veiculado pelos tubos.
- O compressor pode emitir um leve zumbido que pode ser mais intenso ao entrar o motor em funcionamento.
- As dilatações e contracções dos materiais utilizados podem ser origem de leves crepitações.

PROBLEMA	SOLUÇÃO
O frigorífico não funciona	Verifique se o congelador está bem ligado à rede de electricidade, que o fusível não se encontra fundido, e que o disjuntor não interrompeu a passagem da corrente.
O frigorífico vibra ou produz um ruído inabitual.	Verifique se o frigorífico se encontra bem nivelado: regule os pés do mesmo.
O frigorífico arrefece pouco ou de mais.	Observe a posição do termóstato e vire-o para uma posição mais adequada.
A lâmpada interior não acende.	Verifique o estado da lâmpada e substitua-a se é necessário. Se o problema continuar, verifique se o frigorífico se encontra bem ligado à rede.
O compressor não reinicia imediatamente o funcionamento ao mudar a temperatura.	Não há qualquer problema: o compressor activa-se transcorrido um tempo.
Água no piso ou nas gavetas.	Verifique se se encontra entupido o orifício de drenagem da água de degelo. Desentupa-o com uma agulha de tricô.

Se, uma vez realizadas as verificações acima, não conseguir solucionar o problema, NÃO TENHA TENTADO RESOLVER O PROBLEMA POR SI PRÓPRIO: ligue o Serviço de Atendimento Técnico mais próximo.



ESTE APARELHO CUMPRE AS DIRECTIVAS CEE
2006/95, 2004/108, 96/57, 92/31, 94/62

• Sicherheitsanweisungen _____	02
1 / INSTALLATION DES KÜHLSCHRANKS	
• Stromanschluss _____	03
• Vor dem Anschluss des Geräts _____	03
• Umweltschutz _____	03
• Recycling _____	03
• Beschreibung des Kühlschranks _____	04
• Änderung der Öffnungsrichtung _____	04
2 / GEBRAUCH DES KÜHLSCHRANKS	
• Gebrauch des Kühlfachs _____	05
• Gebrauch des Gefrierfachs  _____	05
• Lebensmittelsicherheit (entsprechend Modell) _____	06
3 / LAUFENDE INSTANDHALTUNG DES KÜHLSCHRANKS	
• Abtauung _____	07
• Reinigung _____	07
• Glühbirnenwechse _____	07
4 / BESONDERE HINWEISE, STÖRUNGEN	
• Betriebsanomalien _____	08
5 / KUNDENDIENST _____	09

Der Kühlschrank ist für die Aufbewahrung und Einfrierung von Lebensmitteln, die Aufbewahrung von Tiefkühlprodukten und die Herstellung von Eiswürfeln ausgelegt. Jeder andere Gebrauch ist nicht zulässig.

Der Kühlschrank ist gemäß den Anweisungen dieser Anleitung zu installieren. Eine unsachgemäße Installation kann zur Beschädigung des Geräts führen.

Bei eventuellen Funktionsproblemen des Kühlschranks wenden Sie sich immer und ausschließlich an die zugelassenen Kundendienst-Zentren oder qualifizierte Fachpersonen.

Bevor Sie mit den Instandhaltungsarbeiten beginnen, ziehen Sie den Stecker aus der Steckdose, ohne am Netzkabel zu ziehen.

Wenn der Kühlschrank einen anderen ersetzt, der mit einem Schnappverschluss, Federverschluss Schloss oder sonstiger Schließvorrichtung ausgestattet ist, vergessen Sie nicht, diese zu zerstören oder noch besser die Tür Ihres alten Geräts auszubauen, um zu vermeiden, dass jemand im Gerät eingeschlossen bleibt (spielende Kinder, Haustiere usw.).

Nachdem Sie das Gerät ausgepackt haben, vergewissern Sie sich, dass es nicht beschädigt ist. Eventuelle Beschädigungen müssen dem Händler binnen 24 Stunden nach der Anlieferung gemeldet werden. Die verwendeten Verpackungsmaterialien sind vollständig recycelfähig (Karton, Luftpolster aus PE, EPS-Kunststoff usw.). Halten Sie die Verpackungsmaterialien außer Reichweite der Kinder.

**Gefahr:**

Der Kühlkreislauf des Kühlschranks enthält das Kühlmittel Isobutan, ein natürliches, wenig schädliches, aber sehr leicht entzündliches Gas. Vergewissern Sie sich beim Transport und beim Installieren des Geräts, dass kein einziges Bauteil des Kühlkreises beschädigt ist. Bei Beschädigungen stellen Sie das Gerät in sicherer Entfernung zu Flammen und Zündquellen ab und lüften den Raum, in dem es sich befindet.

Für den optimalen Betrieb des Kühlschranks installieren Sie ihn weit von Wärmequellen und stellen sicher, dass die Luft ungehindert zirkulieren kann (siehe Installation des Kühlschranks).

Achtung :

Bevor Sie mit der Installation beginnen, lesen Sie aufmerksam die Sicherheitsanweisungen, um bestimmte Unannehmlichkeiten zu vermeiden.

Stellen Sie das Gerät in einem feuchtigkeitsfreiem, gut belüfteten Raum weit von Wärmequellen auf. Lassen Sie einen Abstand von mindestens 10 cm zwischen dem Oberteil des Kühlschranks und einem darüber liegenden Möbelement. Ist ein solcher Abstand nicht möglich, lassen Sie 5 cm Abstand zwischen dem Oberteil und einem wandbefestigten Küchenelement und einen Abstand von 2,5 cm von beiden Seiten des Kühlschranks.

Soll das Gerät neben einem anderen Kühlschrank oder Gefrierschrank aufgestellt werden, achten Sie darauf, dass die beiden Geräte nicht zu dicht nebeneinander stehen, um eine Kondensation nach außen zu vermeiden.

Die Kühlklasse des Kühlschranks steht auf dem Typenschild. Sie gibt den Raumtemperaturbereich an, für den die Kühleinheit ausgelegt ist, um einen einwandfreien Betrieb des Geräts zu gewährleisten.

Klasse	Raumtemperatur
N	16° bis 32°
ST	16° bis 38°
T	16° bis 43°

STROMANSCHLUSS

Steckdose: 220-240 V mit Schutzerde

Vermeiden Sie Adapter und Verlängerungen.

Vermeiden Sie eine Berührung des Kabel mit dem Verdichter.

Vermeiden Sie ein Klemmen des Kabels unter dem Gerät.

Die elektrische Einrichtung des Geräts umfasst eine Erdung. Zu Ihrer Sicherheit schließen Sie den Kühlschrank an eine Steckdose mit wirksamer Erdung an (gemäß den gültigen Normen betreffend die Sicherheit elektrischer Geräte).

Der Hersteller übernimmt keine Haftung für Schäden, die auf eine fehlende Erdung zurückgehen

 VOR DEM ANSCHLUSS

- Reinigen Sie die Innenflächen des Kühlschranks mit lauwarmem Wasser und Bikarbonat. Spülen Sie sie und trocknen sie sorgfältig ab.
- Warten Sie 2 Stunden, bevor Sie den Kühlschrank in Betrieb nehmen, damit sich die Schmierstoffe des Motorverdichters stabilisieren können.

UMWELTSCHUTZ

Der Kühlkreislauf und die Isolierstoffe des Geräts enthalten keine für die Ozonschicht schädlichen Kühlgase. Der Kühlschrank darf nicht zusammen mit städtischem Abfall und Altschrott entsorgt werden, um Beschädigungen des Kühlkreises besonders auf der Rückseite des Geräts zu vermeiden. Informieren Sie sich bei den zuständigen Behörden über die Einsammlung dieser Art von Geräten.

RECYCLING

Die Verpackungsmaterialien des Kühlschranks sind wiederverwertbar. Beteiligen Sie sich am Recycling und tragen zum Umweltschutz bei, indem Sie ihn in den dafür vorgesehenen Sammeltonnen Ihrer Gemeinde entsorgen.



Das Gerät enthält ebenfalls zahlreiche recycelfähige Werkstoffe. Es wurde daher mit diesem Logo versehen, damit Sie wissen, dass alte Geräte getrennt entsorgt werden müssen. Das vom Hersteller betriebene Recycling der Geräte erfolgt dabei unter besten Bedingungen und entsprechend der europäischen Richtlinie 2002/96/EG über Elektro- und Elektronik-Altgeräte. Wenden Sie sich an die zuständigen Behörden oder an Ihren Händler, die Sie über die Ihrem Wohnort am nächsten liegenden Altgeräte-Sammelstellen informieren können.

Wir danken Ihnen für Ihre Teilnahme am Umweltschutz.

BESCHREIBUNG DES KÜHLSCHRANKS (entsprechend Modell)

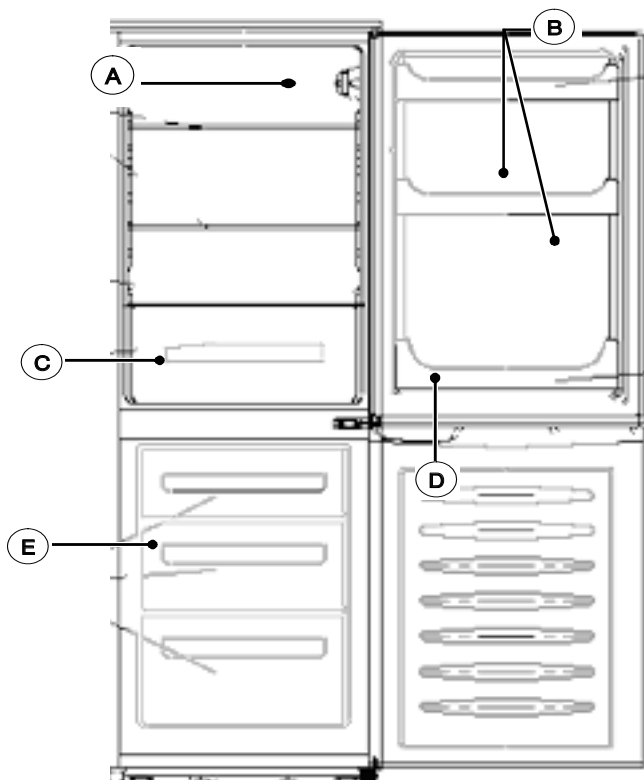

A Temperaturregler

B Innentürbehälter

C Gemüsefach

D Flaschenfach

E Gefrierfach *******

ÄNDERUNG DER ÖFFNUNGSRICHTUNG

Es besteht die Möglichkeit, die Öffnungsrichtung der Tür zu ändern:

! Ziehen Sie immer den Stecker aus der Steckdose, bevor Sie die Öffnungsrichtung ändern.

- Lösen Sie die Schrauben der Deckplatte und entfernen Sie sie.
- Entfernen Sie das obere Scharnier, indem Sie die drei Schrauben auf der Oberseite entfernen, und nehmen Sie dann die obere Tür ab. Entfernen Sie die Abdeckung auf der Tür, um das Scharnier abzunehmen.
- Entfernen Sie das mittlere Scharnier. Nehmen Sie die untere Tür ab.
- Heben Sie die Schrauben-Abdeckungen auf der Sichtseite ab und bringen Sie sie dort an, wo sich vorher das mittlere Scharnier befand.
- Entfernen Sie das untere Scharnier einschließlich seines Fußes. Nehmen Sie dann den Fuß von der gegenüber liegenden Seite ab und bringen Sie ihn dort an, wo sich vorher der andere Fuß befand.
- Bringen Sie das untere Scharnier, einschließlich seines Fußes, auf der gegenüber liegenden Seite an.
- Schrauben Sie den Stopper von der Unterseite der unteren Tür los und bringen Sie ihn sorgfältig auf der gegenüber liegenden Seite an.
- Passen Sie die untere Tür in das untere Scharnier ein und bringen Sie das mittlere Scharnier an, um die untere Tür zu fixieren.
- Passen Sie die obere Tür in das mittlere Scharnier ein.
- Befestigen Sie das obere Scharnier zunächst an der Tür an und schrauben Sie es dann fest.
- Bringen Sie die Deckplatte an und schrauben Sie sie fest.
- Falls Ihr Gerät mit senkrechten Griffen ausgestattet ist, bringen Sie diese auf der gegenüber liegenden Seite an.

MONTAGE DER TÜRGRIFFE (entsprechend Modell)

Die Griffe liegen im Innenraum des Kühlschranks. Bringen Sie die Griffe auf den Türen, in den entsprechenden Löchern an und befestigen Sie wie unten abgebildet mit den mitgelieferten Schrauben.

Wenn die Griffe befestigt sind, setzen Sie die mitgelieferten Schraubenabdeckungen an den dafür vorgesehenen Stellen ein.



GEBRAUCH DES KÜHLFACHS

Der im Innenraum des Kühlschranks befindliche Temperaturregler regelt die Temperatur. Zum Einstellen des Temperaturreglers drehen Sie das Einstellrad rechts vom Behälter. Steht der Temperaturregler auf 0, ist das Gerät abgeschaltet. Wir empfehlen, den Regler auf eine mittlere Position – 2 oder 3 – einzustellen.

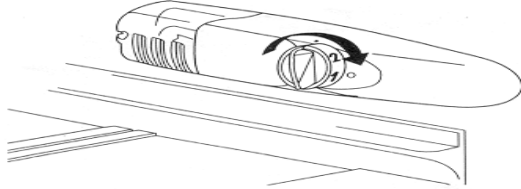

Tipps:

- Stellen Sie keine warmen Speisen und stellen flüssige Lebensmittel unbedingt in geschlossenen Behältnissen in den Kühlschrank.
- Stellen Sie NIEMALS flüchtige, entzündliche und explosionsfähige Flüssigkeiten wie Lösungsmittel, Alkohol, Aceton und Benzin in den Kühlschrank, anderenfalls besteht Explosionsgefahr.
- Bewahren Sie Fleisch und Fisch eingewickelt auf, um Gerüche zu vermeiden.
- Sorgen Sie für ausreichend Abstand zwischen den Lebensmitteln, damit die Luft dazwischen ungestört zirkulieren kann. Beim Einräumen vermeiden Sie, dass sich die Lebensmittel berühren.
- Stellen Sie sicher, dass die Lebensmittel die kalte Hinterwand des Kühlschranks nicht berühren. Dafür sind die Böden mit einem Anschlag versehen.
- Die Tür sollte nicht länger offen stehen, als unbedingt erforderlich.

GEBRAUCH DES GEFRIERFACHS

Das Gefrierfach dient zur Aufbewahrung von Tiefkühlprodukten, Einfrierung frischer Lebensmittel und Herstellung von Eiswürfeln.

Frieren Sie nicht zu große Mengen Lebensmittel auf einmal ein. Je schneller ein Lebensmittel eingefroren wird, desto länger bewahrt er seine Eigenschaften. Wickeln Sie die Lebensmittel vor dem Einfrieren ein, damit sie ihre Frische und Eigenschaften bewahren und die anderen Produkte nicht beeinträchtigen.

Die Aufbewahrungsdauer von Tiefkühlkost und Gefrierkost hängt von der Lebensmittelart ab. Beachten Sie die Hinweise auf ihrer Verpackung. Stellen Sie keine Flaschen und keine Getränkedosen in das Tiefkühlfach. Sie können bersten, wenn ihr Inhalt gefriert. Getränke mit hohem Karbonatgehalt können sogar explodieren! Bewahren Sie NIEMALS Limonade, Fruchtsaft, Bier, Wein, Sekt usw. im Gefrier-/Tiefkühlfach auf.

LEBENSMITTELSICHERHEIT (entsprechend Modell)

 Erklärungen zum Symbol der kältesten Stelle.

 Dieses Symbol weist auf die kälteste Stelle im Kühlschrank hin, an der die Temperatur $\leq +4^{\circ}\text{C}$ liegt.

Dort bewahren Sie Folgendes auf: Fleisch, Geflügel, Fisch, Aufschnitt, vorgekochte und Fertiggerichte, gemischte Salate, Zubereitungen sowie Ei oder Creme enthaltende Konditoreiwaren, Frischnudeln, Teig, Pizza/Quiche, Frischprodukte und Rohmilchkäse, gebrauchsfertiges, in Kunststoff verpacktes Gemüse und grundsätzlich sämtliche Frischprodukte, deren Haltbarkeitsdatum eine Aufbewahrungstemperatur von $\leq 4^{\circ}$ voraussetzt.

Temperaturanzeige:

 Stellen Sie den Temperaturregler ein.

 Temperatur richtig.





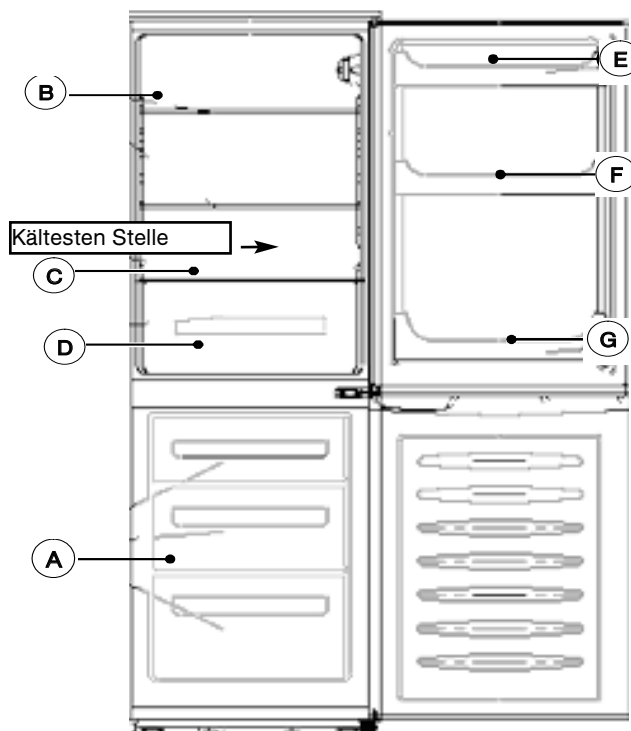

Mit der Temperaturanzeige kann der einwandfreie Betrieb des Kühlschranks überprüft werden.

Die Anzeige steht auf „OK“, wenn die kälteste Stelle eine mittlere Temperatur von $\pm 4^{\circ}\text{C}$ erreicht (4 Stunden nach Inbetriebnahme). Liegt die Temperatur über $+4^{\circ}\text{C}$, bleibt die Anzeige schwarz. In diesem Fall müssen Sie die Temperatur im Kühlschrank mit dem Temperaturregler senken.

Achtung:

Bleibt die Kühlschranktür länger geöffnet, steigt die Temperatur im Kühlschrank. Um die Temperatur richtig zu ermitteln, muss die Anzeige binnen 30 Sekunden abgelesen werden. Desgleichen ist zu beachten, dass die Temperatur im Innenraum nicht überall gleichmäßig ist, weshalb die einzelnen Bereiche jeweils für eine bestimmte Lebensmittelart geeignet sind.



-  Aufbewahrung von Tiefühlkost oder Gefrierkost
-  Milchprodukte, Käse
-  Fleisch, Wurstwaren, Fisch
-  Obst und Gemüse
-  Getränke, Butter und Eier
-  Würzstoffe
-  Getränke

ABTAUUNG



Der Kühlschrank besitzt ein automatisches Abtausystem. Die Rückseite des Geräts bedeckt sich mit Reif, wenn der Verdichter funktioniert und taut ab, wenn der Verdichter abgeschaltet ist. Schmilzt der Reif, verdampft das Wasser von selbst.

Das Fach  muss stets abgetaut werden, wenn die Reifschicht ca. 4 cm erreicht. In allen Fällen musst dieses Fach mindestens 1 Mal pro Jahr abgetaut werden.

Sie können die mitgelieferte Kunststoffspachtel verwenden, aber in keinem Fall ein Utensil aus Metall oder ein elektrisches Gerät.



Ziehen Sie den Stecker aus der Steckdose, bevor Sie mit dem Abtauen beginnen.

- Packen Sie die eingefrorenen Lebensmittel in einen Gefrierbeutel ein und bewahren sie an einer kühlen Stelle auf.
- Lassen Sie die Tür geöffnet und saugen das Wasser nach und nach mit einem Schwamm auf.
- Um den Abtauvorgang zu beschleunigen, können Sie einen Behälter mit warmem Wasser in das Fach stellen und die Tür schließen.
- Wenn das Fach abgetaut ist, reinigen Sie das Gerä.

REINIGUNG UND PFLEGE



Stecken Sie den Stecker aus der Steckdose, bevor Sie das Gerät reinigen.

Wir empfehlen, den Kühlschrank in regelmäßigen Abständen zu reinigen und zu desinfizieren.

- Reinigen Sie den Innenraum mit Wasser und Bikarbonat, mit einem Schwamm oder einem Lappen, um die Bildung übler Gerüche zu vermeiden.
- Verwenden Sie in keinem Fall Lösungsmittel und scheuernde Reinigungsmittel, die den Innenraum des Kühlschranks beschädigen würden. Waschen Sie das Zubehör des Innenraums nicht in der Spülmaschine.
- Es wird empfohlen, die Rückseite des Kühlschranks ein Mal pro Jahr mit einem Lappen abzuwischen. Verschmutzungen der Rückseite senken den Wirkungsgrad des Kühlschranks und erhöhen seinen Verbrauch.

GLÜHBIRNENWECHSEL



Ziehen Sie den Stecker aus der Steckdose, bevor Sie die Glühbirne wechseln.

- Entfernen Sie das Gitter. Die Glühbirne befindet sich hinter der Wand des Temperaturreglers.
- Schrauben Sie die Glühbirne gegen den Uhrzeigersinn heraus.
- Setzen Sie eine neue Glühbirne mit gleicher Leistung wie die alte ein.
- Setzen Sie das Gitter ein, stecken den Stecker in die Steckdose und schalten das Gerät ein.

BETRIEBSANOMALIEN

Bei jedem Kühlschrank entsteht eine normale Geräuschentwicklung:

- Das Kühlgas kann ein Sprudelgeräusch in den Leitungen erzeugen.
- Der Verdichter kann Surrgeräusche erzeugen, die sich beim Anlauf verstärken können.
- Die verwendeten Materialien erzeugen ein „Knacken“ beim Dehnen und Zusammenziehen.

PROBLEM	ABHILFE
Der Kühlschrank funktioniert nicht.	Überprüfen Sie, dass der Stecker richtig sitzt, dass die Schmelzsicherung nicht durchgebrannt ist und der Schutzschalter nicht aktiviert ist.
Der Kühlschrank vibriert oder erzeugt Geräusche	Überprüfen Sie, dass er waagrecht steht. Verstellen Sie die FüÙe entsprechend.
Der Kühlschrank kühlt zu stark/nicht genug.	Überprüfen Sie die Position des Temperaturreglers und stellen ihn auf eine geeignetere Temperatur ein.
Die Glühbirne des Kühlschranks leuchtet nicht.	Überprüfen Sie die Glühbirne und wechseln sie gegebenenfalls aus. Wenn das Problem anhält, kontrollieren Sie den Anschluss des Geräts.
Der Verdichter startet nach einem Temperaturwechsel nicht.	Das ist normal, der Verdichter läuft nach einer bestimmten Zeit an.
Wasser befindet sich auf dem Boden oder den Kühlschrankböden.	Das Loch für die Abführung des Abtauwassers ist wahrscheinlich verstopft. Machen Sie es mit einer Stricknadel frei.

TECHNISCHER PANNEDIENST

Wenn Sie die beschriebenen Kontrollen bereits durchgeführt haben und das Problem trotzdem anhält, NEHMEN SIE KEINE REPARATUR SELBST VOR. Wenden Sie sich an den Technischen Pannendienst in Ihrer Nähe.

	<p>DIESES GERÄT ERFÜLLT DIE EWG-RICHTLINIEN 2006/95, 2004/108, 96/57, 92/31, 94/62</p>
---	--

Eventuelle Eingriffe an Ihrem Kühlschrank dürfen nur von einem qualifizierten Fachmann, der von der Marke zugelassen ist, durchgeführt werden.

Bei Ihrem Anruf geben Sie bitte sämtliche Daten Ihres Geräts vollständig an (Modell, Typ, Seriennummer): Diese Daten stehen in Ihrem Garantieschein und auf dem Typenschild.

ORIGINALTEILE: Bei einem Wartungseingriff verlangen Sie den ausschließlichen Gebrauch von zertifizierten Originalersatzteilen.

• Veiligheidsvoorschriften _____	02
1 / INSTALLATIE VAN HET APPARAAT	
• Elektrische aansluiting _____	03
• Alvorens het apparaat aan te sluiten _____	03
• Milieubescherming _____	03
• Recycling _____	03
• Beschrijving van het apparaat _____	04
• Omkeren van de openingsrichting van de deur _____	04
2 / GEBRUIK VAN HET APPARAAT	
• Gebruik van de koelkast _____	05
• Gebruik van het vrieskastje  _____	05
• Voedingmiddelenveiligheid (naar gelang model) _____	06
3 / NORMAAL ONDERHOUD VAN HET APPARAAT	
• Ontdooien _____	07
• Reinigen _____	07
• Vervangen van de gloeilamp _____	07
4 / BIJZONDERE MELDINGEN, INCIDENTEN	
• Storingen _____	08
5 / SERVICEDIENST _____	09

Dit apparaat is bestemd voor het bewaren en het invriezen van levensmiddelen, het bewaren van diepvriesproducten en het vervaardigen van ijsblokjes. Ieder ander gebruik is onjuist.

De installatie moet tot stand worden gebracht volgens de instructies gegeven in deze handleiding : door een onjuiste installatie kan het apparaat beschadigd worden.

In het geval er storingen optreden moet u contact opnemen met erkende servicediensten of een beroep doen op vakmensen.

Altijd eerst de stekker uit de contactdoos halen voordat u het apparaat gaat schoonmaken, de stekker met de hand uit de contactdoos verwijderen en niet aan het snoer trekken.

Indien de vrieskast een oude of in onbruik geraakte vrieskast vervangt welke een sluitingsmechanisme met klink of veer, slot of overige heeft, moet u niet vergeten dit sluitingsmechanisme te vernietigen of, beter nog, de deur van de oude vrieskast gewoonweg te demonteren om te voorkomen dat iemand zich erin op zou sluiten (spelende kinderen, huisdieren enz..).

Na het apparaat te hebben uitgepakt, moet u zorgvuldig controleren of het niet is beschadigd. Mocht dit het geval zijn, dan moet u de beschadigingen melden bij de verkoper binnen de 24 uur die volgen op de levering. Al het verpakkingsmateriaal kan recycled worden (karton, PE plastic, EPS...). Deze materialen buiten bereik van kinderen houden.



Gevaar:

Het koelcircuit van het apparaat bevat koelisobutaan, dit is een weinig vervuילend maar wel ontvlambaar natuurlijk gas. Tijdens het vervoer en het installeren van het apparaat moet u ervoor zorgen dat geen van de componenten van het koelcircuit wordt beschadigd. Is dit toch het geval dan moet u het apparaat ver van vlammen en ontstekingsbronnen houden en het vertrek waarin het staat goed luchten en ventileren.

Voor een optimale werking van het apparaat is het beter het ver van warmtebronnen te installeren en moet u ervoor zorgen dat de lucht vrijelijk om het apparaat heen kan stromen (zie Installatie van het apparaat).

Let op:

Voordat u het apparaat gaat installeren, moet u de veiligheidsvoorschriften aandachtig lezen om bepaalde problemen te voorkomen.

Het apparaat moet in een droog vertrek geïnstalleerd worden, ver uit de buurt van een warmtebron. U moet tussen de bovenzijde van het apparaat en een mogelijk hangkastje of-meubel een ruimte van tenminste 10 cm open laten. Indien dit niet mogelijk is gezien de inrichting bij u thuis, moet u een ruimte van 5 cm open laten tussen de bovenkant van de koelkast en overige keukenmeubels die tegen de muur aan zijn bevestigd en een afstand van 2.5 cm aan beide zijden van het apparaat.

Als u het apparaat installeert naast een andere koel- of vrieskast, mag u beide apparaten niet tegen elkaar aan zetten om condensvorming aan de buitenzijde te voorkomen.

De klimaatklasse van uw apparaat staat vermeld op het typeplaatje. Deze klasse bepaalt het bereik van omgevingstemperaturen waarvoor de koelunit ontworpen is en waarin de goede werking van het apparaat verzekerd is.

Klasse	Omgevingstemperatuur
N	16° tot 32°
ST	16° tot 8°
T	16° tot 43°

ELEKTRISCHE AANSLUITING

Eigenschappen van de contactdoos : 220-240V met aardaansluiting. Het is beter geen adaptors en verlengsnoeren te gebruiken. De kabel mag niet in contact met de compressor komen. Ervoor zorgen dat de kabel niet onder het apparaat komt vast te zitten.

De elektrische installatie van het apparaat is voorzien van een aardaansluiting. Veiligheidshalve moet het apparaat op een contactdoos met een werkzame aardaansluiting worden aangesloten (overeenkomstig de van kracht zijnde normen met betrekking tot elektrische installaties).

De constructeur wijst iedere aansprakelijkheid van de hand wat betreft schade die voortvloeit uit het feit dat het apparaat niet op de aarde is aangesloten.

ALVORENS HET APPARAAT AAN TE SLUITEN

- Maak de binnenkant van de koelkast schoon met lauw water met bicarbonaat. Afspoelen en zorgvuldig drogen.
- 2 uur wachten voordat u de koelkast aanzet zodat de smeermiddelen van de moto-compressor zich kunnen stabiliseren

MILIEUBESCHERMING

Het koelcircuit en het isolatiemateriaal van dit apparaat bevatten geen koelgassen die schadelijk voor de ozonlaag zijn. Het apparaat mag niet worden afgevoerd met het huisvuil en oud ijzer, hierdoor zou het koelcircuit beschadigd kunnen worden en met name aan de achterzijde van het apparaat. Neem contact op met de technische dienst van uw woonplaats om te weten te komen op welke manier dit soort apparaten moet worden afgevoerd.

RECYCLING

Het verpakkingsmateriaal van dit apparaat kan recycled worden. Draag uw steentje bij tot de milieubescherming en recyclingsmogelijkheden door het in de door de gemeente hiervoor neergezette containers af te voeren.



Het apparaat bevat eveneens talrijke materialen die ook recycled kunnen worden. Om die reden is het voorzien van dit logo om u te vertellen dat oude apparaten niet mogen worden vermengd met ander afval. Op deze manier komt de door de fabrikant georganiseerde recycling zo goed mogelijk tot stand, overeenkomstig de Europese richtlijn 2002/96/CE met betrekking tot afval van elektrische en elektronische uitrustingen. Neem contact op met de technische dienst van uw woonplaats of de verkoper om de plaatsen te weten te komen waar u dit soort apparaten kunt afvoeren. Wij danken u voor uw medewerking en uw bijdrage tot de milieubescherming.

BESCHRIJVING VAN HET APPARAAT (naar gelang model)

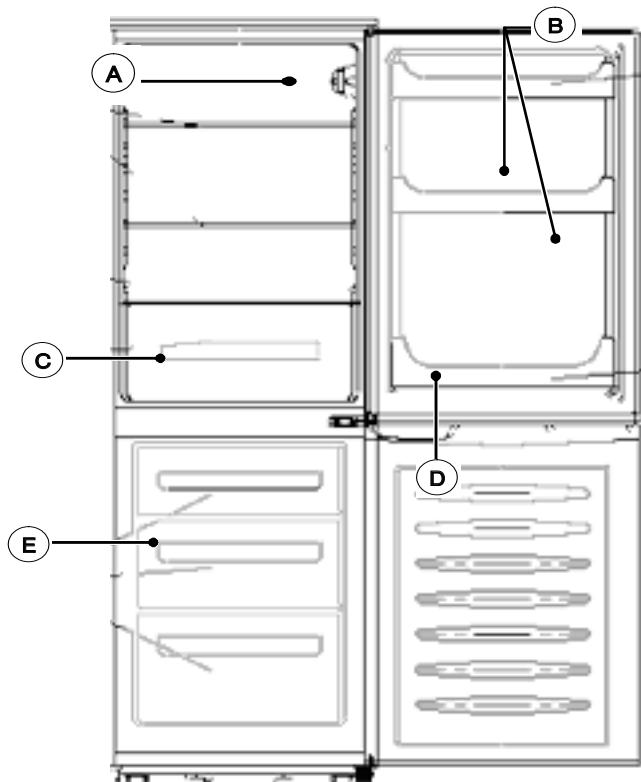

A Thermostaat

B Rekjes

C Groentebak

D Flessenrekje

E Vrieskast ❄️❄️❄️

OMKEREN VAN DE OPENINGSRICHTING VAN DE DEUR

De openingsrichting van de deur kan omgezet worden :

⚠️ De stekker van het apparaat moet altijd eerst uit de contactdoos gehaald worden voordat u de openingsrichting gaat omzetten.

- Draai de bevestigingsschroeven van het bovenblad los en verwijder het
- Demonteer de scharnier bovenaan door de 3 schroeven los te draaien en verwijder de bovenste deur
- Demonteer de middenste scharnier. Verwijder de onderste deur
- Verwijder de afdekplaatjes van de schroefgaten voor de scharnierbevestiging en plaats ze in de schroefgaten waar de middenste scharnier bevestigd was
- Verwijder de onderste scharnier, voetje inbegrepen, en monteer hier het voetje van de andere kant
- Monteer de onderste scharnier, voetje inbegrepen, aan de andere kant
- Schroef het steunplaatje los onderaan de onderste deur en schroef het stevig vast aan de andere kant van de deur
- Plaats de onderste deur op de as van de scharnier en monteer daarna de middenste scharnier
- Plaats de bovenste deur op de as van de middenste scharnier
- Monteer de bovenste scharnier
- Monteer het bovenblad terug
- Indien uw toestel uitgerust is met verticale handgrepen, dienen deze aan de andere kant van de deur gemonteerd te worden

MONTAGE VAN DE HANDVATEN (naar gelang model)

De handvaten zijn aan de binnenzijde van de koelkast aangebracht. De handvaten op de deuren monteren door ze tegenover de gaten te plaatsen en zet ze vervolgens vast met de meegeleverde schroeven volgens het hieronder staande schema.

Als de handvaten op hun plaats zijn aangebracht, moet u de meegeleverde schroefafdekplaatjes op de hiervoor voorziene plaatsen aanbrengen.



GEBRUIK VAN DE KOELKAST

De thermostaat die in de koelkast is aangebracht, regelt de temperatuur. Om deze temperatuur bij te stellen moet u aan het knopje draaien dat rechts van de kuip is aangebracht. Op stand 0 staat het apparaat uit. Wij raden u aan een middelkoele stand in te stellen : 2 of 3.

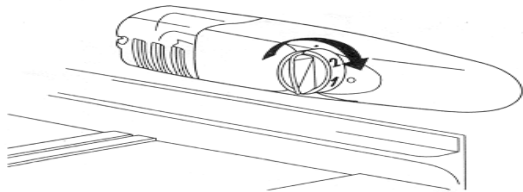

Tips:

- Zet nooit nog warme voedingsmiddelen of vloeistoffen zonder de dop op de fles in de koelkast.
- Zet **NOOIT** vluchtige, ontvlambare of explosieve vloeistoffen zoals oplosmiddelen, alcohol, aceton of benzine in de koelkast. Hierdoor zou ontploffingsgevaar kunnen ontstaan.
- Vlees en vis moet in folie opgeborgen worden om nare luchtjes te voorkomen.
- Laat tussen de verschillende voedingsmiddelen een kleine ruimte open zodat de lucht er goed tussen door kan stromen. Zorg ervoor bij het indelen van de koelkast dat de verschillende voedingsmiddelen niet met elkaar in contact kunnen komen.
- De voedingsmiddelen in de koelkast niet tegen de koude achterwand van de koelkast aan zetten. Hiervoor zijn de rekjes trouwens voorzien van aanslag.
- De deur niet langer dan strikt nodig open laten staan.

GEBRUIK VAN HET VRIESKASTJE

In dit vakje kunnen diepvries producten worden bewaard, kan men verse producten invriezen en kan men ijsblokjes maken.

Vries nooit een te grote hoeveelheid producten tegelijk in, hoe sneller het product wordt ingevroren, zowel te beter zal het zijn kwaliteiten behouden. U moet er eveneens voor zorgen dat de producten naar behoren worden ingepakt voordat u ze invriest zodat hun smaak behouden blijft en zij niet de andere producten in de vrieskast kunnen aantasten.

De bewaartijd van ingevroren of diepvries producten hangt af van het soort product. Zie hiervoor de instructies op de verpakking. Leg nooit flessen of blikjes in het vrieskastje of het vriesvakje, zij zouden kunnen springen als hun inhoud bevroert. Drankjes met een hoog carbonaat gehalte kunnen zelfs ontploffen ! **NOOIT** limonade, vruchtensap, bier, wijn, champagne enz.. in de vrieskast, het vriesvakje opbergen.



VOEDINGSVEILIGHEID*(naar gelang model)*

 Symbolische uitleg van de koudste zone.

 Dit symbool geeft aan waar de koudste zone van de koelkast zich bevindt, dat wil zeggen de zone waarin de temperatuur $\leq +4^{\circ}\text{C}$ bedraagt.

Op deze plaats moet u de volgende producten opbergen : vlees, vleeswaren, gevogelte, vis, kant- en klaargerechten, samengestelde salades, bereidingen en gebak op basis van eieren of room, verse pasta, taartbodems, pizza/quiches, verse producten en verse kaas plus groente klaar voor gebruik verpakt in plastic zakjes en in algemeen alle verse producten waarvan de uiterste gebruiksdatum afhangt van de een bewaartemperatuur $\leq +4^{\circ}\text{C}$.

Temperatuurverklikker :

-  Thermostaat bijstellen
-  Temperatuur ok

De temperatuurverklikker maakt het mogelijk te controleren of de koelkast naar behoren werkt.

De verklikker geeft "OK" aan als de koudste zone een gemiddelde temperatuur van $\pm 4^{\circ}\text{C}$ heeft bereikt (4 uur na de inwerkingstelling). Als de temperatuur boven de $+4^{\circ}\text{C}$ komt, wordt de verklikker zwart. De gebruiker moet dan de temperatuur in de koelkast laten zakken door de thermostaat bij te stellen.

 **Let op:**

Als de deur van de koelkast lang open blijft staan, gaat de temperatuur in de koelkast omhoog. Om de temperatuur naar behoren op te meten, moet u de verklikker aflezen binnen de 30 seconden die volgen op het openen van de deur. Men moet er bovendien rekening mee houden dat de temperatuur niet helemaal gelijk is in de volledige ruimte van de koelkast, en dat is ook de reden waarom er voor ieder soort product een adequate zone is.

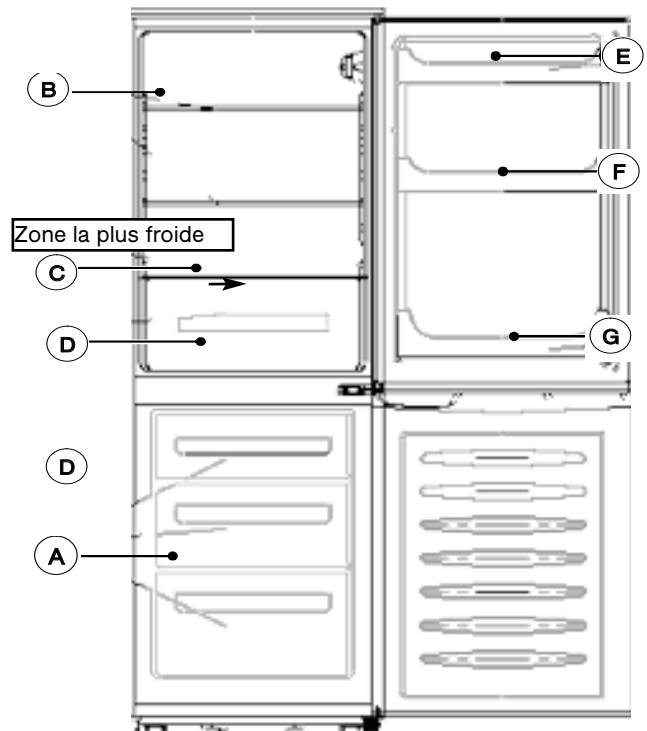

- A** Bewaren van diepvries of ingevroren producten
- B** Zuivelwaren, kaas
- C** Vlees, vleeswaren, vis
- D** Fruit en groente
- E** Drank, boter en eieren
- F** Kruiden
- G** Drankjes

ONTDOOIEN

 **Het ontdooisysteem van de koelkast is automatisch. De achterzijde van de koelkast wordt met een ijslaagje bedekt als de compressor werkt en ontdooit als deze niet werkt. Als het ijslaagje ontdooit, verdampt het water vanzelf.**

Het  vakje moet worden ontdooid zodra het laagje ijs een dikte van ongeveer 4 mm bereikt. In ieder geval moet dit vakje op zijn minst 1 keer per jaar worden ontdooid.

Bij het ontdooien kunt u een plastic krabber of ander plastic gerei gebruiken maar nooit en te nimmer een metalen instrument of elektrisch apparaat.

 **De stekker van de koelkast uit de contactdoos halen voordat u hem gaat ontdooien.**

- Wikkel de diepvries- of ingevroren producten in een thermostas en leg deze op een koele plaats.
- Laat de deur open staan en verwijder het water naar gelang het smelt met een spons.
- Om het ontdooien te versnellen, kunt u een bakje met warm water in het vakje plaatsen en de deur sluiten.
- Als de koelkast is ontdooid, moet u hem schoonmaken.

REINIGEN EN ONDERHOUD

 **De stekker van de koelkast uit de contactdoos halen voordat u hem gaat schoonmaken.**

Wij raden u aan het apparaat regelmatig te reinigen en te desinfecteren.

- Maak de binnenzijde schoon met water en bicarbonaat met behulp van een spons of een doekje om te voorkomen dat er nare luchtjes blijven hangen.
- U mag in geen geval een oplosmiddel of een schurend schoonmaakmiddel gebruiken, deze zouden de binnenzijde van de koelkast kunnen beschadigen. De verschillende toebehoren van de koelkast mogen niet in de vaatwasser worden gereinigd.
- Het is aangeraden één keer per jaar met een doek de achterzijde van het apparaat schoon te maken. Als deze zijde vuil is, zal het prestatievermogen van de koelkast achteruit gaan en het energieverbruik worden opgevoerd.

VERVANGEN VAN HET GLOEILAMPJE

 **De stekker van de koelkast uit de contactdoos halen voordat u het gloeilampje gaat vervangen..**

- Verwijder het rooster. De gloeilamp bevindt zich achter het plaatje van de thermostaat.
- De gloeilamp verwijderen door hem los te schroeven tegen de klok in.
- Een nieuwe gloeilamp van hetzelfde vermogen op zijn plaats brengen.
- Het rooster terugmonteren, de stekker in de contactdoos steken en het apparaat aanzetten.

STORINGEN

Tijdens de werking maakt de koelkast verschillende geluiden, deze zijn normaal :

- Het koelgas kan borrelen als het door de leidingen stroomt.
- De compressor kan ronken, vaak iets harder bij het opstarten.
- De gebruikte materialen kunnen "kraken" bij het uitzetten of krimpen.

PROBLEEM	OPLOSSING
Het apparaat werkt niet	Controleer of de steker wel naar behoren in de contactdoos is gestoken, of de zekering niet is doorgeslagen en of de lastschakelaar niet is doorgeslagen.
De koelkast trilt of maakt geluid	Controleer of de koelkast wel waterpas staat. Stel de poten bij
De koelkast wordt niet/ niet voldoende koud	Controleer de stand van de thermostaat en zet hem op de juiste temperatuur.
Het gloeilampje van de koelkast brandt niet	Controleer het gloeilampje en vervang het in het voorkomende geval. Als de storing niet verdwijnt, moet u kijken of het apparaat wel naar behoren is aangesloten.
De compressor wil niet meer opstarten na een temperatuurwijziging	Dit is normaal, de compressor start pas na een bepaalde tijd weer op.
Er staat water op de grond of op de rekjes	Het gaatje waardoor het ontdooiingswater wordt afgevoerd is waarschijnlijk verstopt. Dit gaatje ontstoppen met een breinaald.

TECHNISCHE SERVICEDIENST

Indien u alle hierboven staande controles hebt uitgevoerd en de storing niet is verdwenen, **MAG U NIET ZELF GAAN SLEUTELN AAN DE KOELKAST.** Neem contact op met de Technische Servicedienst bij u in de buurt.



DIT APPARAAT VOLDOET AAN DE CEE RICHTLIJNEN
2006/95, 2004/108, 96/57, 92/31, 94/62

De mogelijke ingrepen op uw apparaat moeten worden verricht door door het merk erkende vakmensen.

Als u deze mensen belt moet u de volledige referentie van het apparaat aangeven (model, type, serienummer) : deze inlichtingen staan vermeld op het garantiecertificaat en het typeplaatje

OORSPRONKELIJKE ONDERDELEN : eis bij een onderhoudsbeurt altijd dat er oorspronkelijke vervangingsdelen worden gebruikt.

